



**AYRTON**  
AIR CONDITIONING

**AYL-18BI | AYL-24BI**

---

Oldalfali klímakészülék

Üzemeltetési utasítás  
Ver.1-18-04-2018

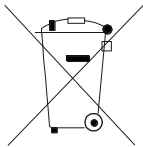

### **Figyelem:**

Ez az ikon a készüléken azt jelenti, hogy az elektromos és elektronikus készülékek nem likvidálhatók a háztartási hulladékkal együtt. Ezeket a termékeket egy speciális gyűjtőhelyen kell leadni.

## **A. Tudnivalók a termék likvidálásáról magánfelhasználóknak**

### **1. Az Európai Unióban**

Figyelem: A termék nem likvidálható a háztartásbeli hulladékkal együtt!

Az EU új irányvonalának értelmében, amely meghatározza a használt elektromos és elektronikus készülékek megfelelő leadását, feldolgozását és újrahasznosításának módját, ezeket a készülékeket speciálisan kell likvidálni.

Az EU tagállamokban érvényes irányvonal értelmében a magánháztartásokban használt elektromos és elektronikus készülékek ingyen leadhatók egy speciális gyűjtőhelyen\*.

Néhány országban\* ezek a készülékek ingyenesen leadhatók specializált szaküzletekben is, amennyiben ugyanabban az üzletben egy új, hasonló terméket vásárol.

\*) További részletes információkkal a helyi hivatal szolgálhat.

Amennyiben a használt elektromos és elektronikus készülékek elemeket és töltőket is tartalmaznak, vegye ki és likvidálja ezeket külön, az érvényes helyi előírások szerint.

A helyes likvidálással hozzájárul a régi készülékek megfelelő feldolgozásához és újrahasznosításához. A szakszerű likvidálás megelőzi az esetleges negatív khatásokat az emberi egészségre és a környezetre.

### **2. A nem EU tagállamokban**

Kérjük, érdeklődjön a helyi hivatalban a termék helyes likvidálásáról.

## **B. Információk ipari felhasználók számára**

### **1. Az Európai Unióban**

Amennyiben a készüléket üzleti célokra használta, és most likvidálni szeretné:

Kérjen tanácsot a speciális szaküzletben a termék leadásának lehetőségeiről. Lehetséges, hogy a leadásért és feldolgozásért fizetnie kell majd. A kisebb méretű, illetve kis mennyiségű termékek leadása valószínűleg ingyenes lesz.

### **2. Likvidálás az EU tagállamain kívül**

Kérjük, érdeklődjön a helyi hivatalban a termék helyes likvidálásáról.

Köszönjük, hogy megvásárolta termékünket. Kérjük, hogy a helyes használat érdekében figyelmesen olvassa el ezt az útmutatót, és őrizze meg későbbi használat esetére.

**Az eredeti felhasználói útmutató fordítása**

# Tartalom

<b>ALAPVETŐ TUDNIVALÓK.....</b>	<b>4</b>
A szimbólumok jelentése .....	4
Hűtőközeg .....	5
Biztonsági szabályok .....	6
A készülék részei.....	10
<b>VEZÉRLÉS.....</b>	<b>13</b>
A távvezérlő gombjai .....	13
Ikonok a távvezérlő kijelzőjén.....	14
A távvezérlő gombjainak funkciói .....	14
A gombok kombinációi - funkciók .....	20
A vezérlés módja .....	22
Elemcsere a távvezérlőben.....	22
Vészvezérlés .....	23
<b>ÁPOLÁS.....</b>	<b>24</b>
Tisztítás és ápolás .....	24
<b>HIBAEHÁRÍTÁS .....</b>	<b>26</b>
Hibaelemzés.....	26
<b>SZERELÉSI UTASÍTÁSOK .....</b>	<b>30</b>
A gyúlékony hűtőközeg biztonságos használata.....	30
Szerelési méretvázlat.....	32
Utasítások az egység telepítéséhez és áthelyezéséhez .....	33
Szükséges szerszámok .....	35
A beszerelés helye .....	35
Az elektromos bekötés feltételei.....	36
<b>AZ ELEKTROMOS BEKÖTÉS RAJZA .....</b>	<b>38</b>
<b>Energetikai CÍMKE .....</b>	<b>40</b>
<b>TUDNIVALÓK A HŰTŐKÖZEGRŐL .....</b>	<b>41</b>
<b>GYÁRTÓ .....</b>	<b>41</b>
<b>KÉPVISELET ÉS SZERVIZ .....</b>	<b>41</b>

## FONTOS MEGJEGYZÉS:

Kérjük, hogy az új légkondicionáló készülék üzembe helyezése előtt olvassa el figyelmesen az útmutatót. Őrizze meg a útmutatót későbbi használat esetére.

A készüléket nem használhatják csökkent fizikai, érzékszervi vagy szellemi képességű személyek, valamint kellő tapasztalatokkal nem rendelkező felnőttek (és gyerekek) sem, amennyiben nem felügyelnek rájuk, vagy nem kaptak kellő felvilágosítást a készülék használatát illetően a biztonságukért felelős személytől. Ne engedje, hogy gyerekek játszanak a készülékkel. A készüléke telepítése, áthelyezése vagy javítása előtt értesítse a viszonteladót vagy a márkaszervizt. A készülék telepítését, áthelyezését vagy javítását csak a márkaszerviz végezheti el. Ellenkező esetben fennáll a súlyos anyagi károk, sérülések vagy halálos sérülések veszélye.

A rádióberendezés üzemeltetési frekvenciasávja: 2400MHz-2483.5MHz

Maximális nagyfrekvenciás teljesítmény a rádióberendezés üzemeltetési frekvenciasávján (sávjain) belül továbbítva: 20 dB

# ALAPVETŐ TUDNIVALÓK

## A szimbólumok jelentése

---

 **VESZÉLYES**

Veszélyes helyzetre figyelmeztet, amely súlyos, vagy halálos kimenetelű sérülésekhez vezethet.

 **FIGYELEM**

Veszélyes helyzetre figyelmeztet, amely súlyos, vagy halálos kimenetelű sérülésekhez vezethet.

 **FIGYELMEZTETÉS**

Veszélyes helyzetre figyelmeztet, amely könnyebb, vagy közepesen súlyos sérülésekhez vezethet.

**MEGJEGYZÉS**

Fontos, anyagi károk veszélyére utaló tudnivalók.



Kockázatot jelképez; a FIGYELEM és FIGYELMEZTETÉS szavakhoz kapcsolódik.



A készülék gyúlékony R32 hűtőközeget tartalmaz.



Olvassa el az útmutatót a készülék üzembe helyezése előtt.



A készülék telepítése előtt olvassa el a telepítési útmutatót.



A készülék javítása előtt olvassa el a szerviz-útmutatót.

## Hűtőközeg

---

- A készülék működésének biztosításához egy speciális hűtőközeg kering a rendszerben. A készülék R32, speciálisan tisztított fluorid tartalmú hűtőközeget alkalmaz. A hűtőközeg gyúlékony és szagtalan. Véletlenszerű szivárgása esetén bizonyos körülmények között felrobbanhat. A hűtőközeg gyúlékonysága azonban alacsony, és csak tűzzel lehet meggyújtani.
- A hagyományos hűtőközegekkel összehasonlítva, a R32 nem szennyezett, nem károsítja az ózont, alacsony üvegházhatású. A R32 nagyon jó termodinamikai tulajdonságokkal rendelkezik, ezért energetikai hatékonysága jelentős. Ezért a termék kevesebb gázt igényel működéséhez.

### FIGYELEM:

- A készülék tisztításához és leolvasztásához csak a gyártó által javasolt eszközök használhatók. Javítás esetén forduljon a legközelebbi márkaszervizhez. Szakképesítéssel nem rendelkező személyek általi javítás veszélyes lehet! A készüléket olyan helyiségbe kell helyezni, ahol nincsenek gyúlékony hőforrások (nyílt láng, működő gáztűzhely vagy elektromos fűtőtűst). Ne szerelje szét vagy gyűjtse meg a készüléket!
- A készüléket csak X m<sup>2</sup>-nél területű helyiségbe szabad beszerezni, ilyen helyiségben üzemeltetni vagy elhelyezni. (Az X terület nagyságát az „A Táblázat” szemlélteti „A gyúlékony hűtőközeg biztonságos alkalmazása” című részben.)
- A készülék gyúlékony R32 hűtőközeggel van feltöltve. Javításkor szigorúan kövesse a gyártói utasításokat. Ne feledje, hogy a gáz szagtalan. Olvassa el a szerviz – útmutatót.



# Biztonsági szabályok

---



## Üzemeltetés és ápolás

- A készüléket használhatják 8 évnél idősebb gyerekek, valamint csökkent fizikai, mentális vagy érzékszervi képességű, vagy kellő tapasztalatokkal nem rendelkező személyek is, amennyiben felügyelnek rájuk, vagy kellő utasításokat kaptak a készülék használatát illetően egy, a biztonságukért felelős személytől, beleértve a fennálló veszélyeket is.
- Ne engedje, hogy gyerekek játszanak a készülékkel.
- A tisztítást és ápolást nem végezhetik gyerekek kellő felügyelet nélkül.
- Ne használjon hosszabbítót több elosztóval vagy önálló elosztót a készülék csatlakoztatásához az áramkörhöz. Fennáll a tűz veszélye.
- Tisztítás előtt mindig válassza le a készüléket az áramkorról. Ellenkező esetben fennáll az áramütés veszélye.
- A fennálló veszélyek elkerülése érdekében a megrongált tápkábelt mindig a gyártónak, márkaszerviznek, vagy egy szakképzett technikusnak kell kicserélnie.
- Ne mossa le vízzel a készüléket. Fennáll az áramütés veszélye.
- Ne fecskendezzen vizet a beltéri egységre. Fennáll az áramütés, illetve a készülék károsodásának veszélye.
- Amikor kiveszi a szűrőt, ügyeljen arra, hogy ne érintse meg a hőcserélő rácsát. Az éles rács sebesüléseket okozhat.
- Ne szárítsa a szűrőt hajszárítóval vagy tűz mellett, mert ez a szűrő deformálásához vezethet, vagy tüzet okozhat.
- A készülék karbantartását csak szakképzett személyek végezhetik. A nem szakképzett beavatkozások sérülésekhez vagy a termék károsodásához vezethetnek.
- Soha ne javítsa meg személyesen a légkondicionáló berendezést. Ez áramütést vagy anyagi károkat okozhat. Ha a készülék javításra szorul, forduljon az eladóhoz.
- Ne nyúljon kézzel, vagy más tárgyakkal a levegőt beszívó és kifúvó nyílásokba. Fennáll a sérülések és a készülék károsodásának a veszélye.
- Ne akadályozza a levegőt be-, és kivezető nyílásokat. Ez működési zavarokat okozhat.
- Soha ne öntsön vizet a távvezérlőre, mert ez működési zavarokat okozhat.

- Az alábbi esetekben azonnal kapcsolja ki a készüléket és válassza le az áramkörrel. Ezután vigye el a készüléket a szervizbe vagy az eladóhoz, ahol szakszerűen megjavítják majd.
  - A tápkábel forró vagy megsérült.
  - Rendellenes hangok a működés folyamán.
  - Gyakran kikapcsol a biztosíték.
  - A készülékből rossz levegő, égettszag áramlik.
  - A beltéri egységből szivárog a hűtőközeg.
- A légkondicionáló berendezés nem standard körülmények közötti üzemeltetése működési rendellenességeket, áramütést vagy tüzet okozhat.
- A vészkapcsolóval történő be- vagy kikapcsolás esetén a gombot egy áramot nem vezető tárggyal kell megnyomni. Ne használjon fémtárgyat!
- Ne lépjen rá a kültéri egység felső lapjára, és ne tegyen rá nehéz tárgyakat. Ez a készülék károsodásához, illetve sebesülésekhez vezethet.

## **Telepítés**

- A készülék telepítését csak szakképzett személyek végezhetik. Ellenkező esetben fennáll a sebesülések, illetve a készülék károsodásának a veszélye.
- A telepítésnél be kell tartani az elektrotechnikai biztonsági normákat és előírásokat.
- Használjon egy önálló áramkört és egy, a biztonsági előírásoknak megfelelő paraméterekkel rendelkező megszakítót.
- Szereljen be egy biztonsági megszakítót. Ellenkező esetben a készülék megsérülhet. Az elektromos hálózatra történő csatlakozásnál a kikapcsoláshoz egy szétkapcsolót (leválasztót) kell beiktatni, amely valamennyi pólust lekapcsolja, és szétkapcsolt állapotban az összes érintkezője közötti távolságnak minimum 3 mm-nek kell lennie.
- A megszakítót a légkondicionáló berendezés paraméterei alapján kell kiválasztani. A megszakítónak védelmet kell biztosítania rövidzárlat és túlterhelés ellen.
- A légkondicionáló berendezést szakszerűen földelni kell. A nem szakszerű földelés áramütést okozhat.
- Ügyeljen, hogy mindig megfelelő tápkábelt alkalmazzon.
- Ellenőrizze, hogy a tápfeszültség megfelel-e a készülék paramétereinek. A nem stabil tápfeszültség vagy helytelen csatlakoztatás működési zavarokat okozhat. A készülék használata előtt be kell kötni a megfelelő tápkábeleket.
- Ügyeljen a fázis-, a nulla-, és a földelő vezetők helyes csatlakoztatására a konnektorba.

- Az elektromos készülékkel való munkálatok előtt mindig ki kell kapcsolni a tápellátást.
- Ne csatlakoztassa a készüléket az áramkörhöz a telepítés befejezése előtt. A sérült tápkábelt a fennálló veszélyek elkerülése miatt a gyártónak, márkaszerviznek vagy egy képesített szakembernek kell kicserélnie.
- A hűtőkör hőmérséklete magas lehet. A kábeleket biztonságos távolságban kell vezetni a hűtőkör csőrendszerétől.
- A készülék telepítésénél be kell tartani a helyi normákat és előírásokat.
- A készülék telepítését csak szakképzett személyek végezhetik az érvényes helyi normák és előírások szerint.
- A légkondicionáló berendezés az elektromos berendezések 1. osztályába tartozik. A készüléket a helyi normák szerint kell földelni. A földelés csatlakoztatását csak egy képzett szakember végezheti. Az áramütés veszélyének elkerülése érdekében be kell biztosítani a földelés rendszeres ellenőrzését.
- A sárgászöld vezeték a készülékben a földelő vezeték, és egyéb célokra nem használható.
- A földelési ellenállásnak meg kell felelnie az érvényes helyi elektrotechnikai normáknak.
- A készüléket úgy kell elhelyezni, hogy a fali aljzat könnyen hozzáférhető legyen.
- A beltéri és kültéri egység áramvezetőinek csatlakoztatását egy szakembernek kell elvégeznie.
- Ha a tápkábel nem elég hosszú, forduljon az eladóhoz és vegyen egy új, hosszabb kábelt. Hosszabbító használata nem engedélyezett.
- Fali aljzathoz történő csatlakoztatás esetén ügyelni kell, hogy szerelés után az aljzat könnyen hozzáférhető legyen.
- Ha nem alkalmaz fali aljzatot, a kikapcsoláshoz egy árammegszakítót kell az áramkörbe iktatni.
- A készülék áthelyezését egy kellő képesítésű szakemberre kell bízni. Ellenkező esetben fennáll a sérülések, illetve a termék károsodásának a veszélye.
- Olyan helyet kell választani, ahol a készülékhez nem férhetnek gyerekek, háziállatok és nincsenek a közelben szobanövények. Amennyiben ez nem biztosítható be, állítson fel egy biztonsági kerítést a készülék körül.
- A beltéri egységet egy fal közelében kell beszerelni. A szerelési útmutatót a gyártó kézbesíti.



## Üzemeltetési hőmérséklet - tartomány

	Belül DB/WB (°C)	Kívül DB/WB (°C)
Maximális hűtés	32/23	43/26
Maximális fűtés	27/-	24/18

### **MEGJEGYZÉS:**

- Az üzemeltetési működési (külső) hőmérséklet-tartomány csak hűtésnél:  
-15°C - 43°C, hőszivattyús funkcióval rendelkező egységek esetén -15°C - 43°C.

# A készülék részei

## Beltéri egység

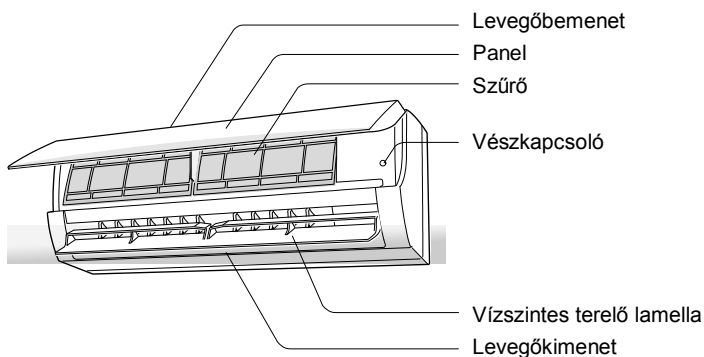

(Az Ön készüléke esetleg az ábrázolttól eltérő kijelzővel rendelkezik. Mindig a konkrét termék a mérvadó.)



Távvezérlő

### **MEGJEGYZÉS:**

A modelltől függően az Ön készüléke eltérő lehet. Mindig a konkrét termék a mérvadó.

## Kültéri egység

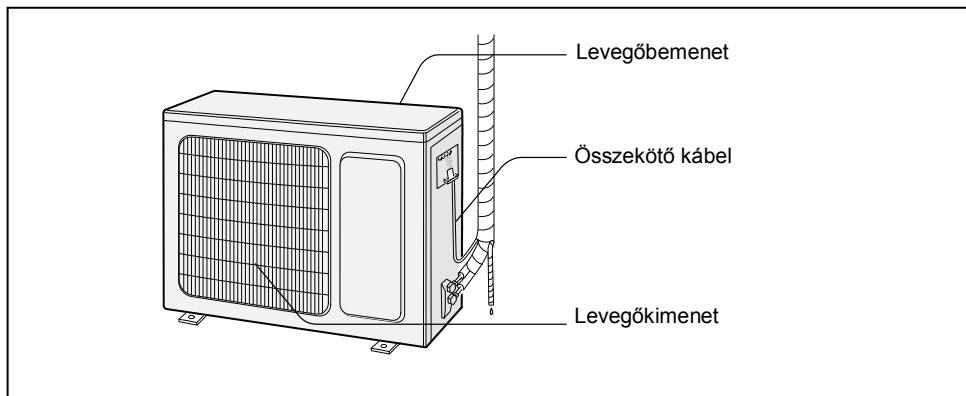

### **MEGJEGYZÉS:**

A modelltől függően az Ön készüléke eltérő lehet. Mindig a konkrét termék a mérvadó.

# Kijelző

Néhány modellnél

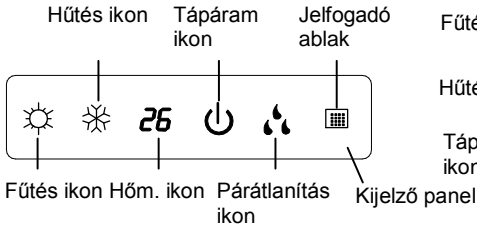

Néhány modellnél Hőm. ikon

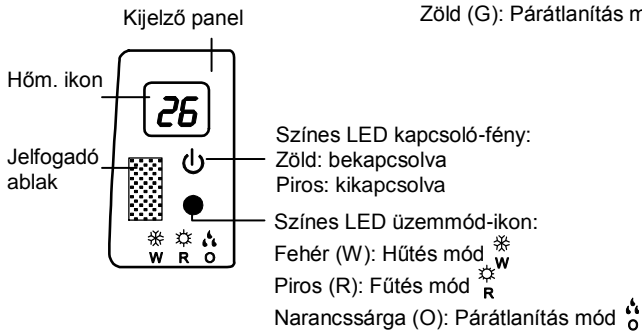
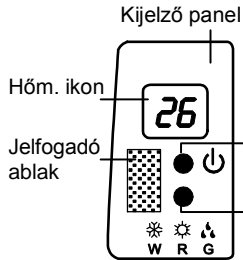
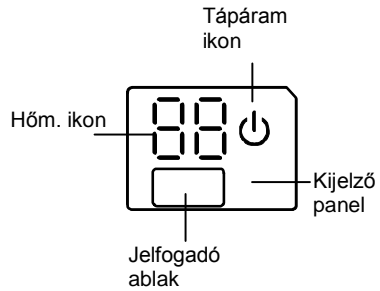
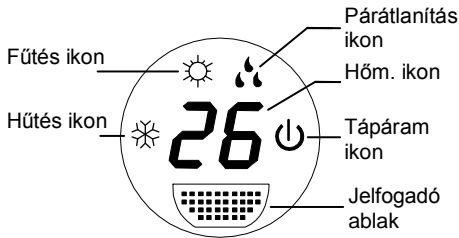
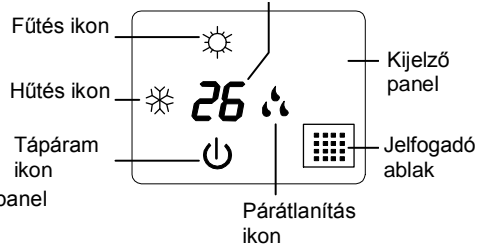

(Az Ön készüléke esetleg az ábrázolttól eltérő kijelzővel rendelkezik. Mindig a konkrét termék a mérvadó.)

# VEZÉRLÉS

## A távvezérlő gombjai

---



- 1 ON/OFF gomb (Be/Ki)
- 2 MODE gomb (Üzem mód)
- 3 FAN gomb (Ventilátor)
- 4 SWING gomb (Légterelés)
- 5 TURBO gomb (Gyors klimatizálás)
- 6 ▲/▼ (Növelés/Csökkentés)
- 7 SLEEP gomb (Alvás funkció)
- 8 TEMP gomb (Hőm. ábrázolás)
- 9 WIFI gomb (Wi-Fi funkció)
- 10 LIGHT gomb (Világítás)
- 11 CLOCK gomb (Óra)
- 12 TIMER ON / TIMER OFF gomb (Időzített bekapcsolás/ Időzített kikapcsolás)

# Ikonok a távvezérlő kijelzőjén

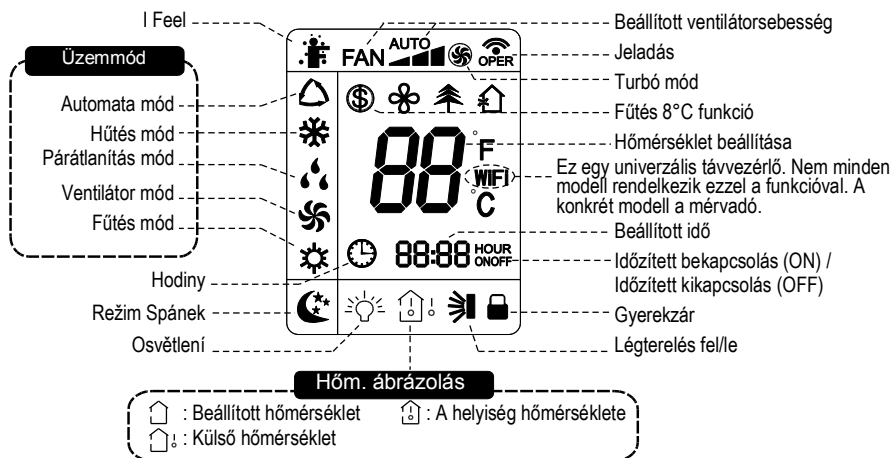

## A távvezérlő gombjainak funkciói

### Megjegyzés:

- Ez egy univerzális távvezérlő, amely több, különböző funkciókkal rendelkező klímaberendezéshez használható. Amennyiben a konkrét modell nem rendelkezik az adott funkcióval, a gomb megnyomása után a távvezérlőn a berendezés változatlanul működik majd tovább.
- A készülék csatlakoztatása után a légkondicionáló berendezésből egy hangjel lesz hallható, és felvilágít a kapcsoló fényjelzője (piros). Ezután a készüléket a távvezérlővel lehet vezérelni.
- Ha be van kapcsolva a készülék, akkor a távvezérlő bármelyik gombjának megnyomása után a távirányító kijelzőjén egyszer megvilágít a 
- jeladó ikon. A készülék egy hangjelzéssel igazolja a távirányítóból érkező utasítást.
- Kikapcsolt állapotban a távvezérlő kijelzője a beállított hőmérséklet és az óra ikonját ábrázolja (ha be vannak állítva az időzített be/kikapcsolás és a világítás funkciók, a kijelzőn világítani fognak a megfelelő ikonok). Bekapcsolt állapotban a kijelzőn a beállított funkciók indikátorai lesznek láthatók.

## 1 ON/OFF gomb (Be/Ki)

A gomb a készülék be – és kikapcsolására szolgál. A készülék bekapcsolása után a beltéri egység kijelzőjén felvilágít az üzemmód ikon (zöld színű, a szín esetleg eltérő lehet egyes modelleknél), és a beltéri egységből egy hangjelzés lesz hallható.

## 2 MODE gomb (Üzem mód)

A gomb minden egyes megnyomásával az alábbi ciklusban változik az üzemmód:

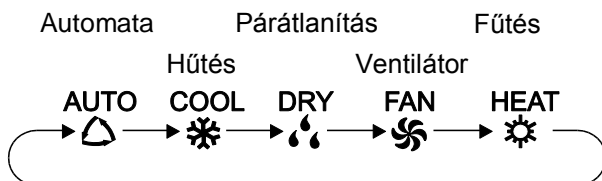

- Automata üzemmódban a készülék automatikusan, a gyári beállítás szerint működik. A hőmérsékletet nem lehet beállítani, és a kijelző nem ábrázolja a hőmérsékletet. A FAN gomb megnyomásával be lehet állítani a ventilátorsebességet. A SWING gombbal be lehet állítani a légterelés irányát.
- A Hűtés mód kiválasztása esetén a készülék Hűtés üzemmódban működik. A beltéri egység kijelzőjén világít a Hűtés ikon. A ▲ vagy ▼ gombbal be lehet állítani a kívánt hőmérsékletet. A FAN gomb megnyomásával be lehet állítani a ventilátorsebességet. A SWING gombbal be lehet állítani a légterelés irányát.
- A Párátlanítás mód kiválasztása esetén a készülék Párátlanítás üzemmódban működik alacsony ventilátorsebességgel. A beltéri egység kijelzőjén világít a Párátlanítás ikon. A Párátlanítás üzemmódban nem lehet beállítani a ventilátorsebességet. A SWING gombbal be lehet állítani a légterelés irányát.
- A Ventilátor mód kiválasztása esetén a készülék csak fújja a levegőt. A FAN megnyomásával be lehet állítani a ventilátorsebességet. Valamennyi ikon ki van kapcsolva. A SWING gombbal be lehet állítani a légterelés irányát.
- A Fűtés mód kiválasztása esetén a készülék Fűtés üzemmódban működik. A beltéri egység kijelzőjén világít a Hűtés ikon. A ▲ vagy ▼ gombbal be lehet állítani a kívánt hőmérsékletet. A FAN gomb megnyomásával be lehet állítani a ventilátorsebességet. A SWING gombbal be lehet állítani a légterelés irányát.

## Megjegyzés:

- Hogy a Fűtés mód elindítása után a készülékből ne áramoljon hideg levegő, a beltéri egység 1–5 perces késéssel kezdi csak fűjni a levegőt. (A késés hosszát a helyiség hőmérséklete határozza meg.)
- A távvezérlővel beállítható hőmérséklet - tartomány: 16–30 °C. A ventilátorsebesség tartománya: Automata, Alacsony, Közepes és Magas.

## 3 FAN gomb (Ventilátor)

A gomb minden egyes megnyomásával az alábbi ciklusban változik a ventilátorsebesség: Automata (AUTO), Alacsony (▲), Közepes (▲▲), Magas (▲▲▲).

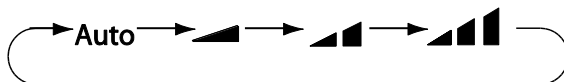

## Megjegyzés:

- Automatikus sebesség kiválasztása esetén a készülék a ventilátorsebességet a gyári beállítás szerint szabályozza.
- Párátlanítás módban alacsony ventilátorsebesség van beállítva.
- **X-FAN funkció** (A ventilátor utóforgása a nedvesség kiszáritásához)  
A FAN gomb 2 másodpercre történő megnyomásával Hűtés vagy Párátlanítás módban megjelenik a  jelző, és az egység kikapcsolása után a ventilátor még 10 percig működik az egység belsejének kiszáritásához. A készülék csatlakoztatásánál a X-FAN funkció ki van kapcsolva. A X-FAN funkció nem alkalmazható Automata, Ventilátor vagy Fűtés üzemmódokban.
- A funkció aktiválása esetén a ventilátor az egység kikapcsolása után kiszáritja a nedvességet a beltéri egység párologtatóján, ezzel megakadályozva a penészgombák képződését.  
A X-FAN funkció aktiválása után: Az egység kikapcsolása után az ON/OFF gombbal a ventilátor még néhány percig alacsony sebességgel forog. A ventilátor kikapcsolásához nyomja le 2 mp-re a ventilátorsebesség gombját.  
A X-FAN funkció kikapcsolása után: A készülék kikapcsolása esetén az On/ OFF gombbal az egész egység közvetlenül kikapcsol.

## 4 SWING gomb (Légterelés)



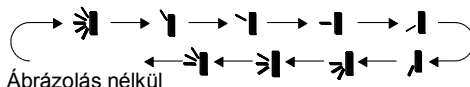





A gomb megnyomásával be lehet állítani a légáramlás szögét fel/le irányban. A légáramlás szöge az alábbi ciklusban váltakozik:



Ábrázolás nélkül

(a vízszintes légtérelő lamella az aktuális pozícióban van)





- A  kiválasztása esetén a klímakészülék automatikusan fújja a levegőt. A vízszintes légtérrelő lamella automatikusan mozog fel-le, maximális szögben.
- A , ,  vagy  kiválasztása esetén a klímakészülék csak a beállított szögben fújja a levegőt. A vízszintes légtérrelő lamella a beállított helyzetben marad.
- A ,  vagy  kiválasztása esetén a klímakészülék a beállított tartományban fogja fújni a levegőt. A vízszintes légtérrelő lamella a beállított szögben fog mozogni.
- A légtérrelés kívánt szögének beállításához nyomja le több, mint 2 másodpercre a SWING gombot. A kívánt szög elérésekor engedje el a gombot.

### **Megjegyzés:**

Némely készülék nem rendelkezik a ,  és  funkciókkal. A parancs fogadása esetén a készülék az automatikus légtérrelő funkciót állítja be.



## **5** TURBO gomb (Gyors klimatizálás)

Nyomja meg a gombot Hűtés vagy Fűtés üzemmódban a gyors hűtés vagy fűtés funkció aktiválásához. A távvezérlő kijelzőjén megjelenik az  ikon. A Turbó funkció kikapcsolásához nyomja meg ismét ezt a gombot. Az  ikon eltűnik.

## **6** ▲/▼ gomb (Növelés/Csökkentés)

- A ▲ vagy ▼ gomb minden egyes megnyomásával a beállított hőmérséklet 1°C értékkel emelkedik vagy csökken. A ▲ vagy ▼ gomb több, mint 2 másodpercig tartó lenyomása esetén a beállított érték a távvezérlőn gyorsabban fog változni. Amikor a kívánt érték elérése után elengedi a gombot, a beltéri egység kijelzője is ábrázolja a megváltoztatott beállítást. (Automata módban nem lehet beállítani a hőmérsékletet.)
- Az időzített bekapcsolás (TIMER ON), időzített kikapcsolás (TIMER OFF) vagy az óra (CLOCK) beállításánál a ▲ vagy ▼ gombbal be lehet beállítani az időt. (Lásd a CLOCK, TIMER ON és TIMER OFF gombok ismertetése.)



## **7** SLEEP gomb (Alvás funkció)

A gomb megnyomásával a Hűtés, Fűtés vagy Párátlanítás módban aktiválni lehet az Alvás funkciót. A távvezérlő kijelzőjén megjelenik az  ikon. Nyomja meg újra a gombot az Alvás funkció kikapcsolásához. Az  ikon eltűnik.

## 8 TEMP gomb (Hőmérséklet ábrázolása)

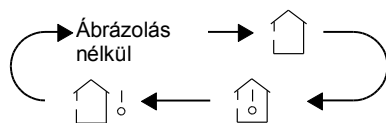
A gomb megnyomása után a beltéri egység kijelzőjén megjelenik a beállított hőmérséklet, a helység hőmérséklete, vagy a külső hőmérséklet. Az ábrázolás az alábbi ciklusokban váltakozik:



- Ha a távvezérlővel a  funkciót választja, illetve nem választ ki funkciót, a beltéri egység kijelzője a beállított hőmérsékletet fogja ábrázolni.
- Ha a távvezérlővel a  funkciót választja, a beltéri egység kijelzője a helység hőmérsékletét fogja ábrázolni.
- Ha a távvezérlővel a  funkciót választja, a beltéri egység kijelzője a külső hőmérsékletet fogja ábrázolni.

### **Megjegyzés:**

- Némely modell nem ábrázolja a külső hőmérsékletet. Ebben az esetben a beltéri egység fogadja ugyan az  tasítást, de a beállított hőmérsékletet fogja ábrázolni.
- Bekapcsolásnál az egység standard módon a beállított hőmérsékletet ábrázolja. A távvezérlő kijelzőjén nem jelenik meg semmilyen ábrázolás.
- A hőmérséklet ábrázolása csak a számkijelzővel rendelkező egységeknél lehetséges.
- A beltéri vagy külső hőmérséklet választása esetén a beltéri egység kijelzője a kívánt hőmérsékletet ábrázolja, majd 3-5 másodperccel később automatikusan visszavált a beállított hőmérséklet ábrázolására.



## 9 WIFI gomb (Wi-Fi funkció)

Nyomja meg a WIFI gombot a Wi-Fi funkció be/kikapcsolásához. Ha be van kapcsolva a Wi-Fi funkció, a távvezérlőn megjelenik a WIFI ikon. Ha kikapcsolt készüléknél 10 mp-re egyszerre lenyomva tartja a MODE és WIFI gombokat, a távvezérlő parancsot ad Wi-Fi csatlakozás resetelésére, és ezután bekapcsol a Wi-Fi funkció. A távvezérlő aktiválása után a Wi-Fi funkció alapértelmezett módon be van kapcsolva.









[A Wi-Fi alkalmazást itt töltheti le:](#)

<http://www.ayrton-world.com/en/products/split-air-conditioners/>

## 10 LIGHT gomb (Világítás)

Nyomja meg a gombot, ha ki szeretné kapcsolni a beltéri egység kijelzőjének fényét. A távvezérlő kijelzőjén eltűnik az  ikon. A világítás bekapcsolásához nyomja meg újra a gombot. Ismét megjelenik az  ikon.

## 11 CLOCK gomb (Óra)

Nyomja meg a gombot az óra beállításához. A távvezérlő kijelzőjén villogni kezd az  ikon. Most 5 másodpercen belül nyomja meg a  vagy  gombot az óra beállításához. A  vagy  gomb minden egyes megnyomásával a beállítás 1 perccel emelkedik vagy csökken. Ha több, mint 2 másodpercre lenyomva tartja a  vagy  gombot, a beállított érték gyorsabban fog változni. A kívánt érték elérésekor engedje el a gombot. Mentse el az óra beállítását a CLOCK gomb megnyomásával. Az  ikon már nem villog.







### **Megjegyzés:**

- Az óra 24 órás formátumban ábrázolja az időt.
- A beállításnál a gombnyomások közti szünet nem haladhatja meg az 5 másodpercet. Ellenkező esetben a távvezérlő automatikusan befejezi a beállítás módot. Ez az időzített be – és kikapcsolás beállítására is érvényes.

## 12 TIMER ON / TIMER OFF gomb (Időzített bekapcsolás/Időzített kikapcsolás)

- TIMER ON gomb (Időzített bekapcsolás)







A TIMER ON gombbal be lehet állítani az időzített bekapcsolást. A gomb megnyomása után a távvezérlő kijelzőjéről eltűnik az  ikon, és villogni kezd az ON ikon.

A  vagy  gombbal állítsa be a bekapcsolás időpontját. A  vagy  minden egyes megnyomásával a beállított érték 1 perccel emelkedik vagy csökken. A  vagy  gomb több, mint 2 másodpercig tartó lenyomása esetén a távirányítón beállított érték gyorsabban fog változni. A kívánt érték elérésénél engedje el a gombot.

Mentse el a beállított időt a TIMER ON megnyomásával. Az ON indikátor már nem villog. Ismét megjelenik az  indikátor.

Az időzített bekapcsolás törlése: ha aktiválva van az időzített bekapcsolás funkció, nyomja meg a TIMER ON gombot a funkció törléséhez.

- TIMER OFF gomb (Időzített kikapcsolás)

A TIMER OFF gombbal be lehet állítani az időzített kikapcsolást. A gomb megnyomása után a távvezérlő kijelzőjéről eltűnik az  ikon, és villogni kezd az OFF ikon. A  vagy  gombbal állítsa be a kikapcsolás időpontját. A  vagy  minden egyes megnyomásával a beállított érték 1 perccel emelkedik vagy csökken. A  vagy  gomb több, mint 2 másodpercig tartó

lenyomása esetén a távirányítón beállított érték gyorsabban fog változni. A kívánt érték elérésénél engedje el a gombot.

Mentse el a beállított időt a TIMER OFF megnyomásával. Az OFF indikátor már nem villog. Ismét megjelenik az  indikátor.

Az időzített kikapcsolás törlése: ha aktiválva van az időzített kikapcsolás funkció, nyomja meg a TIMER OFF gombot a funkció törléséhez.

### **Megjegyzés:**

- Ha az egység bekapcsolt vagy kikapcsolt állapotban van, be lehet állítani az időzített kikapcsolást vagy az időzített bekapcsolást is.
- Az időzített bekapcsolás vagy időzített kikapcsolás beállítása előtt először be kell állítani a pontos időt a vezérlőn.
- Az időzített be – vagy kikapcsolás aktiválása után állítson be egy állandó ciklust. Így a készülék a beállított idő szerint fog be – és kikapcsolni. Az ON/OFF gomb nem befolyásolja a beállítást. Ha már nincs szükség a funkcióra, kapcsolja ki a távvezérlővel.

## **A gombok kombinációi - funkciók**

---

### **Energiatakarékosság funkció**

Hűtés módban nyomja le egyszerre a TEMP és CLOCK gombokat az Energiatakarékosság funkció bekapcsolásához vagy kikapcsolásához. Ha aktív az Energiatakarékosság funkció, a távvezérlő kijelzőjén megjelenik a SE indikátor, és a klímakészülék a beállított hőmérsékletet a gyári beállítás szerint fogja módosítani, a maximális energiatakarékosságra való tekintettel. Hűtés módban nyomja meg újra a TEMP és CLOCK gombokat az Energiatakarékosság funkció kikapcsolásához.

### **Megjegyzés:**

- Energiatakarékosság módban a ventilátorsebesség beállítása standard, és nem lehet megváltoztatni.
- Energiatakarékosság módban nem lehet megváltoztatni a beállított hőmérsékletet. A TURBO gomb megnyomása után a távvezérlő nem továbbít semmilyen utasítást.
- Az Alvás és Energiatakarékosság funkciókat nem lehet egyidejűleg használni. Ha Hűtés módban aktiválva van az Energiatakarékosság mód, akkor a SLEEP gomb megnyomása után az Energiatakarékosság mód kikapcsol. Ha Hűtés módban aktiválva van az Alvás mód, akkor az Energiatakarékosság mód aktiválása után az Alvás funkció kikapcsol.



## Fűtés 8 °C funkció

Fűtés módban nyomja le egyszerre a TEMP és CLOCK gombokat a Fűtés 8 °C funkció bekapcsolásához vagy kikapcsolásához. Ha aktív a funkció, a távvezérlő kijelzőjén megjelenik az  és a „8 °C”, és a klímakészülék fenntartja a Fűtés 8 °C funkciót. Nyomja le ismét egyszerre a TEMP és CLOCK gombokat a Fűtés 8 °C funkció kikapcsolásához.

### Megjegyzés:

- Fűtés 8 °C módban az automatikus ventilátorsebesség van beállítva, és ezt nem lehet megváltoztatni.
- A Fűtés 8 °C módban nem lehet megváltoztatni a beállított hőmérsékletet. A TURBO gomb megnyomása után a távvezérlő nem továbbít semmilyen utasítást.
- Az Alvás és Fűtés 8 °C funkciókat nem lehet egyidejűleg használni. Ha Fűtés módban aktiválva van a Fűtés 8 °C funkció akkor a SLEEP gomb megnyomása után a Fűtés 8 °C funkció kikapcsol. Ha Hűtés módban be volt kapcsolva a Fűtés 8 °C funkció, akkor a SLEEP gomb megnyomása után a Fűtés 8 °C funkció kikapcsol.
- Fahrenheit fokokban történő ábrázolás esetén a távvezérlő kijelzője a Fűtés 46 °F módot ábrázolja.



## Gyerekszár (A vezérlés lezárása)

A ▲ és ▼ egyszerre történő lenyomásával be- vagy ki lehet kapcsolni a Gyerekszár funkciót. Ha aktív a Gyerekszár funkció, megjelenik az  ikon. Ha most megnyomja a távvezérlő valamelyik gombját, háromszor felvillan az  ikon, és a távvezérlő nem továbbít semmilyen utasítást az egységbe.

## A hőmérséklet egységének átkapcsolása

Amikor ki van kapcsolva az egység, nyomja le egyszerre a ▼ és MODE gombokat a hőmérséklet egységének átkapcsolásához °C és °F között.

## Funkce I FEEL

Nyomja meg a ▲ és „MODE” gombokat az I FEEL funkció bekapcsolásához. A távvezérlő kijelzőjén megjelenik az  ikon. A funkció aktiválása után a távvezérlő automatikusan elküldi a lemért hőmérséklet értékét az egységbe, és az egység automatikusan fogja szabályozni a helyiség hőmérsékletét a távvezérlő szenzorja által lemért érték alapján. Nyomja meg újra a gombot az I FEEL funkció kikapcsolásához. Eltűnik az  ikon.

A funkció aktiválásánál helyezze a távvezérlőt a készülék közelébe. Ne tegye a távvezérlőt magas vagy alacsony hőfokú eszközök közelébe, mert ez befolyásolná a mérési eredményeket. Ha be van kapcsolva az I FEEL funkció,

úgy kell elhelyezni a távvezérlőt, hogy a beltéri egység fogadni tudja a távvezérlőből érkező jeleket.

## A vezérlés módja

1. Csatlakoztassa a készüléket az áramkörhöz, majd nyomja meg az „ON/OFF” gombot a távvezérlőn.
2. A MODE megnyomásával válassza ki a kívánt üzemmódot: Automata (AUTO), Hűtés (COOL ❄️), Párátlanítás (DRY 💧), Ventilátor (FAN 🌀) vagy Fűtés (HEAT 🔥).
3. A ▲ vagy ▼ gombbal állítsa be a kívánt hőmérsékletet. (Az Automata üzemmódban a hőmérsékletet nem lehet beállítani).
4. FAN” gombbal állítsa be a ventilátorsebességet: Automata, Alacsony, Közepes, Magas sebesség.
5. A „SWING” megnyomásával állítsa be a kiáramló levegő irányát.

## Elemcsere a távvezérlőben

1. Nyomja meg a távvezérlő hátlapját a 📄 jelölésnél, és tolja ki az elemtartó rekesz fedelét a nyíl irányában.
2. Cserélje ki a két db, 1,5 V és AAA nagyságú elemet. Ügyeljen a helyes + és – polarításra.
3. Helyezze vissza a rekesz fedelét.

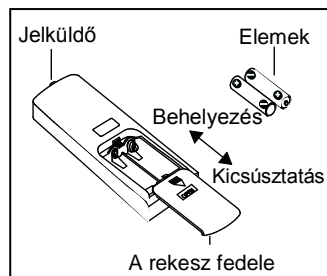

### Megjegyzés:

- Használat folyamán irányítsa a távirányító jeladóit a készülék jelfogadó ablakára.
- A jeladó és jelfogadó közti távolság maximum 8 méter lehet, és legyen teljesen akadálymentes.
- Ha a helységben fénycsöves világítást vagy vezeték nélküli telefont használnak, ez zavaróan hathat a jelfogadó készülékre. Csökkentse a távolságot a klímakészülék és a távvezérlő között.
- Elemcserénél mindig egyforma elemeket használjon.
- Ha hosszabb ideig nem használja majd a távirányítót, vegye ki belőle az elemeket.
- Cserélje ki az elemeket, ha a kijelzőn homályosan, vagy egyáltalán nem látszanak az ikonok.

# Vészvezérlés

---

Ha a távirányító elveszett vagy nem működik, a légkondicionáló berendezés a vészkapcsoló gombbal is be-, illetve kikapcsolható az alábbi eljárás szerint:

Nyissa ki a fedőlapot az ábra alapján és nyomja meg a vészkapcsoló gombot a légkondicionáló berendezés be-, illetve kikapcsolásához. Bekapcsolás után a készülék Automata üzemmódban fog működni.

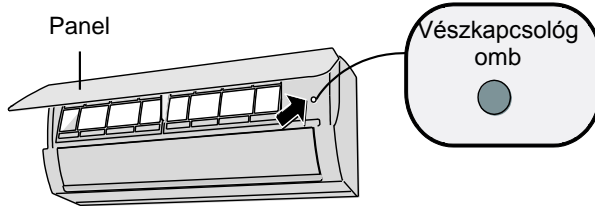

**⚠ FIGYELEM:**

A vészkapcsoló megnyomásához olyan tárgyat használjon, amely nem vezet az elektromos áramot.

# ÁPOLÁS

## Tisztítás és ápolás

### FIGYELEM:

- Minden tisztítás előtt kapcsolja ki a készüléket, és válassza le az áramkorról, különben fennáll az áramütés veszélye.
- A készüléket nem szabad vízzel lemosni. Fennáll az áramütés veszélye.
- Ne tisztítsa a légkondicionálót illékony szerekkel.

### A beltéri egység felületének tisztítás

Ha szennyeződést észlel a beltéri egység fedőlapján, tisztítsa meg egy puha, száraz vagy nedves ronggyal.

### MEGJEGYZÉS:

Ne vegye le a panelt a tisztításnál.

### A szűrő tisztítása

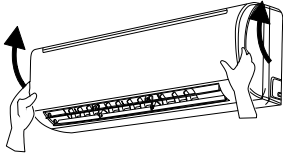
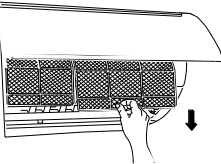
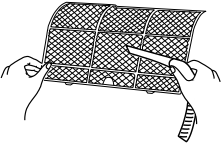
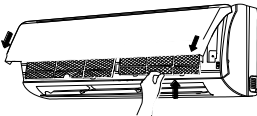
<p><b>1. Nyissa ki a panelt.</b></p> <p>Húzza ki a panelt egy bizonyos szögben az ábra szerint.</p>	
<p><b>2. Csavarozza ki a szűrőt.</b></p> <p>Vegye ki a szűrőt az ábra szerint.</p>	
<p><b>3. Tisztítsa ki a szűrőt.</b></p> <ul style="list-style-type: none"><li>• Tisztítsa meg a szűrőt porszívóval vagy vízzel.</li><li>• Ha a szűrő nagyon piszkos, mossa ki (legfeljebb 45°C) vízben, majd hagyja megszáradni egy hűvös és árnyékos helyen.</li></ul>	
<p><b>4. A szűrőt visszaszerelése.</b></p> <p>Helyezze be a szűrőt, majd gondosancsukja be a panelt.</p>	



## **FIGYELEM:**

- A szűrőt ajánlatos 3 hónaponként megtisztítani. Nagyon poros környezetben ajánlatos a még gyakoribb tisztítás.
- A szűrő kiemelésénél vigyázzon, hogy ne érintse meg a hőcserélő éles rácsát, amely sérüléseket okozhat.
- Ne szárítsa a szűrőt tűz vagy hajszárító segítségével. A szűrő deformálódhat vagy meggyulladhat.

## **Szezon előtti ellenőrzés**

1. Ellenőrizze, hogy nincsenek-e akadályok a levegőt be – és kivezető nyílások előtt.
2. Ellenőrizze, hogy a megszakító, a tápkábel és a fali aljzat hibátlan állapotban vannak-e.
3. Ellenőrizze a szűrő tisztaságát.
4. Ellenőrizze, a kültéri egység talpazatát: győződjön meg arról, hogy jó állapotban van, és nem rozsdásodik. Rendellenességek esetén értesítse a viszonteladót.
5. Ellenőrizze a lefolyótömlő állapotát.

## **Szezon utáni ellenőrzés**

1. Kapcsolja ki a tápellátást.
2. Tisztítsa meg a szűrőt és a beltéri egység fedőlapját.
3. Ellenőrizze, hogy a kültéri egység talpazatát: győződjön meg arról, hogy jó állapotban van, és nem rozsdásodik. Rendellenességek esetén értesítse a viszonteladót.

## **Tudnivalók az újrafelhasználásról**

1. Sok csomagolóanyag újra felhasználható. Kérjük, hogy mindig egy megfelelő konténerbe dobja ezeket.
2. A régi légkondicionáló selejtezése esetén érdeklődjön az eladónál, vagy a márkaszervizben a selejtezés módjáról.

# HIBAELEHÁRÍTÁS

## Hibaelemzés

### A gyakori jelenségek elemzése

Kérjük, olvassa el az alábbi információkat, mielőtt szervizbe vinné a készüléket. Ha nem tudja a problémát egyedül megoldani, forduljon az eladóhoz vagy a márkaszervizhez.

Állapot	Ellenőrzés	Megoldás
A beltéri egység nem fogad jeleket a távvezérlőből, vagy nem működik a távvezérlő.	Komoly külső zavarról van szó (pl. statikus villamosság vagy egyenetlen tápfeszültség)?	Húzza ki a csatlakozódugót, majd 3 perc múlva csatlakoztassa ismét és kapcsolja be a készüléket.
	Elég közel van a távvezérlő az egységhez a jel közvetítéséhez?	A távvezérlő hatásköre 8 m.
	Nincsenek akadályok a jelközvetítés útjában?	Távolítsa el az akadályokat.
	A távvezérlő a berendezés jelfogadó ablakra irányul?	A távvezérlőt egy megfelelő szögben kell irányítani a beltéri egység jelfogadó ablakára.
	Nincs túl messze a távvezérlő? A kijelzőn rosszul vagy egyáltalán nem láthatók az adatok?	Ellenőrizze az elemeket. Szükség esetén cserélje ki.
	A távvezérlő nem reagál a gombnyomásra?	Ellenőrizze, nem sérült-e meg a távvezérlő. Szükség esetén cserélje ki.
	A helyiségben fénycsöves világítás van?	<ul style="list-style-type: none"><li>• Helyezze közelebb a távvezérlőt az egységhez.</li><li>• Kapcsolja ki a világítást, és próbálja meg újra.</li></ul>

Állapot	Ellenőrzés	Megoldás
A beltéri egységből nem áramlik levegő.	Akadályok vannak a levegőt be-, illetve kivezető nyílások előtt?	Távolítsa el az akadályokat.
	A készülék már elérte a beállított hőmérsékletet a fűtés üzemmódban?	A beállított hőmérséklet elérése után a beltéri egység nem fújja tovább a levegőt.
	Éppen most kapcsolta be a Fűtés üzemmódot?	A beltéri egység ventilátora csak néhány perccel később kezd működni, hogy ne fújja a hideg levegőt. Ez egy normális jelenség.
A klímaberendezés nem működik.	Áramkiesés?	Várjon, amíg felújul az áramszolgáltatás.
	Kilazult a csatlakozó?	Gondosan dugja be a csatlakozót.
	Kikapcsol a megszakító vagy kiegészített a biztosíték?	Forduljon egy szakemberhez, aki ellenőrzi a megszakítót vagy kicseréli a biztosítékot.
	Zavar az áramkörben?	Forduljon egy villanyszerelőhöz.
	Kikapcsolás után azonnal újrapcsolta a készüléket?	Várjon 3 percet, majd kapcsolja be újra a készüléket.
	Helyesen állította be a funkciót a távvezérlőn?	Állítsa be újra a funkciót.
A beltéri egységből gőz áramlik.	A helységben magas a hőmérséklet vagy a páratartalom?	Ennek oka a helység levegőjének hirtelen lehűlése. Rövid idő múlva a hőmérséklet és a páratartalom lecsökken, és gőz eltűnik.
Nem lehet beállítani a hőmérsékletet.	A készülék Automata üzemmódban van?	Automata üzemmódban nem lehet beállítani a hőmérsékletet. Szükség esetén válasszon egy másik üzemmódot.
	A kívánt hőmérséklet a beállítható tartományon belül van?	A beállítható hőm. tartomány 16-30 °C.

Állapot	Ellenőrzés	Megoldás
Nem kielégítő hűtő (fűtő) hatékonyság.	A tápfeszültség túl alacsony?	Várjon, amíg a tápfeszültség értéke ismét megfelelő lesz.
	Szennyezett szűrő?	Tisztítsa meg a szűrőt.
	Jól van beállítva a hőmérséklet?	Állítsa be helyesen a hőmérsékletet.
	Nyitott ajtók vagy ablakok?	Csukja be az ajtókat és ablakokat.
Rossza szagú a kiáramló levegő.	A szag forrása a helységben van, pl. bútor, cigaretta, stb.?	Távolítsa el a szag okozóját. Tisztítsa meg a szűrőt
Nem működik rendszeren a klímakészülék.	Az egység működését vihar, rádiójelek vagy magas frekvenciájú jelek befolyásolják?	Válassza le a készüléket az áramkorról, majd rövid idő múlva ismét csatlakoztassa és kapcsolja be.
„Vízcsobogás“ hallható.	Éppen most kapcsolta be, vagy ki a készüléket?	A hangot a hűtőközeg áramlása okozza. Ez egy normális jelenség.
„Pattogó“ hang.	Éppen most kapcsolta be, vagy ki a készüléket?	A hangot a panel tágulása vagy összehúzódása okozza, a hőmérséklet változása következtében.

## Hibakód

Rendellenes működés esetén a beltéri egység hőmérséklet-ikonja villog, és megfelelő hibakódot ábrázolja. Az alábbi táblázat ismerteti a zavar jellegét.

Hibakód	A probléma megoldása
E5	A hibajelzés megszüntethető a készülék újrapcsolásával. Ellenkező esetben értesítse a márkaszervizt.
E8	A hibajelzés megszüntethető a készülék újrapcsolásával. Ellenkező esetben értesítse a márkaszervizt.
U8	A hibajelzés megszüntethető a készülék újrapcsolásával. Ellenkező esetben értesítse a márkaszervizt.
H6	A hibajelzés megszüntethető a készülék újrapcsolásával. Ellenkező esetben értesítse a márkaszervizt.
C5	Értesítse a márkaszervizt.
F0	Értesítse a márkaszervizt.
F1	Értesítse a márkaszervizt.
F2	Értesítse a márkaszervizt.

Hibakód	A probléma megoldása
H3	A hibajelzés megszüntethető a készülék újrapcsolásával. Ellenkező esetben értesítse a márkaszervizt.
E1	A hibajelzés megszüntethető a készülék újrapcsolásával. Ellenkező esetben értesítse a márkaszervizt.
E6	A hibajelzés megszüntethető a készülék újrapcsolásával. Ellenkező esetben értesítse a márkaszervizt.

### **Megjegyzés:**

A fentiekől eltérő hibakód megjelenése esetén értesítse a márkaszervizt.



### **FIGYELEM:**

- Az alábbi esetek bármelyikében azonnal kapcsolja ki a készüléket, válassza le az áramkörtől, és értesítse a viszonteladót vagy a márkaszervizt.
  - A tápkábel forró vagy sérült.
  - Rendellenes zajok a működésnél.
  - Gyakran kikapcsol a megszakító.
  - A klímakészülékből furcsa, égett szag áramlik.
  - Hűtőközeg – szivárgás a beltéri egységből.
- Ne javítsa vagy módosítsa személyesen a klímakészüléket.
- A készülék helytelen, nem standard használata működési zavart, áramütést vagy tüzet okozhat.

# SZERELÉSI UTASÍTÁSOK

## A gyúlékony hűtőközeg biztonságos használata

### Szerelők és karbantartók – kvalifikációs követelmények

- Valamennyi klímarendszerrel foglalkozó személynek érvényes, egy felhatalmazott szervezet által kiadott tanúsítvánnyal kell rendelkeznie, továbbá egy elismert szakképesítéssel, amely felhatalmazza a hűtőrendszerrel kapcsolatos tevékenységekre. Ha a készülék ápolásánál és javításánál más technikusokra is szükség van, olyan személy felügyelete alatt kell dolgozniuk, aki rendelkezik a gyúlékony hűtőközeggel kapcsolatos tevékenységekre felhatalmazó képesítéssel.
- A készülék javítását csak a gyártó által javasolt módon szabad elvégezni.

### Szerelési tudnivalók

- A klímakészüléket nem szabad olyan helyiségben használni, ahol nyílt tűz is lehet (pl. a kandalló lángja, gáztűzhely, elektromos fűtés forró szállal).
- Tilos lyukakat fúrni a hűtőcsőbe, vagy tűzbe dobni azt.
- A klímakészüléket olyan helyiségben kell felszerelni, melynek a minimálisnál nagyobb az alapterülete. A helyiség minimális alapterületére vonatkozó adatok az adatlapon, vagy az alábbi táblázatban találhatóak.
- A telepítés után el kell végezni egy szivárgásellenőrző tesztet.

A Táblázat: A helyiség minimális alapterülete (m<sup>2</sup>)

A helyiség minimális alapterülete (m <sup>2</sup> )	Hűtőközeg mennyiség (kg)	<1,2	1,3	1,4	1,5	1,6	1,7	1,8	1,9	2	2,1	2,2	2,3	2,4	2,5
	Padlóra helyezve	/	14,5	16,8	19,3	22	24,8	27,8	31	34,3	37,8	41,5	45,4	49,4	53,6
Ablakra szerelve	/	5,2	6,1	7	7,9	8,9	10	11,2	12,4	13,6	15	16,3	17,8	19,3	
Falra szerelve	/	1,6	1,9	2,1	2,4	2,8	3,1	3,4	3,8	4,2	4,6	5	5,5	6	
Mennyezetre szerelve	/	1,1	1,3	1,4	1,6	1,8	2,1	2,3	2,6	2,8	3,1	3,4	3,7	4	

### Utasítások a karbantartáshoz

- Győződjön meg arról, hogy a karbantartási tér és a helyiség alapterülete megfeleljen az adatlapon feltüntetett követelményeknek.
- Csak olyan helyiségekben megengedett a készülék használata, melyek megfelelnek az adatlapon feltüntetett követelményeknek.
- Győződjön meg arról, hogy a karbantartási tér szellős.
- A munkálatok alatt be kell biztosítani az állandó szellőzést.

- Győződjön meg arról, hogy a karbantartási térben nincs nyílt láng vagy lehetséges tűzforrás.
- Tilos nyílt lángot használni a karbantartási térben, és ki kell tenni egy „Dohányozni tilos” figyelmeztető táblát.
- Ellenőrizze, hogy a jelölések a készüléken jó állapotban vannak-e.
- Cserélje ki a rosszul látható, vagy sérült jelöléseket.

## **Forrasztás**

- Ha a karbantartás folyamán szükség van a hűtőcsövek vágására vagy forrasztására, tartsa be az alábbi lépéseket:
  - a. Kapcsolja ki a készüléket és válassza le az áramkörörről.
  - b. Távolítsa el a hűtőközeget.
  - c. Szivattyúzza ki a levegőt.
  - d. Tisztítsa meg a csöveket nitrogéngázzal (N<sub>2</sub>)
  - e. Végezze el a vágásokat vagy forrasztásokat.
- A hűtőközeget újrahasonosítás céljából egy speciális tartályban kell tárolni.
- Győződjön meg arról, hogy a szivattyú levegőkimeneténél nincs nyílt láng, és a helyiség jól szellőztetett.

## **Hűtőközeg betöltés**

- A betöltésnél a kizárólag a R 32 hűtőközeghez használatos készletet szabad használni. Ügyeljen, hogy ne érintkezzenek egymással különböző típusú hűtőközegek.
- A hűtőközeg betöltésnél a hűtőközeg tartályának függőleges helyzetben kell állnia.
- A betöltés után egy címkét kell ragasztani a készülékre, amelyre fel vannak tüntetve a hűtőközeg betöltésével kapcsolatos adatok.
- Ügyeljen, hogy ne töltse túl a hűtőközeget.
- A töltés befejezése után és a próbaüzem előtt ellenőrizze a hűtőközeg esetleges szivárgását. A szivárgást ellenőrző tesztet a készülék áthelyezése esetén is el kell végezni.

## **Szállítással és tárolással kapcsolatos biztonsági utasítások**

- A szállítási csomagolás kiemelése és megnyitása előtt végezzen el egy ellenőrzést egy gyúlékony gáz szivárgás-detektorral.
- A helyiségben tilos nyílt lángot használni. Tilos a dohányzás.
- Be kell tartani a helyi előírásokat és törvényeket.

# Szerelési méretvázlat

## Beltéri egység

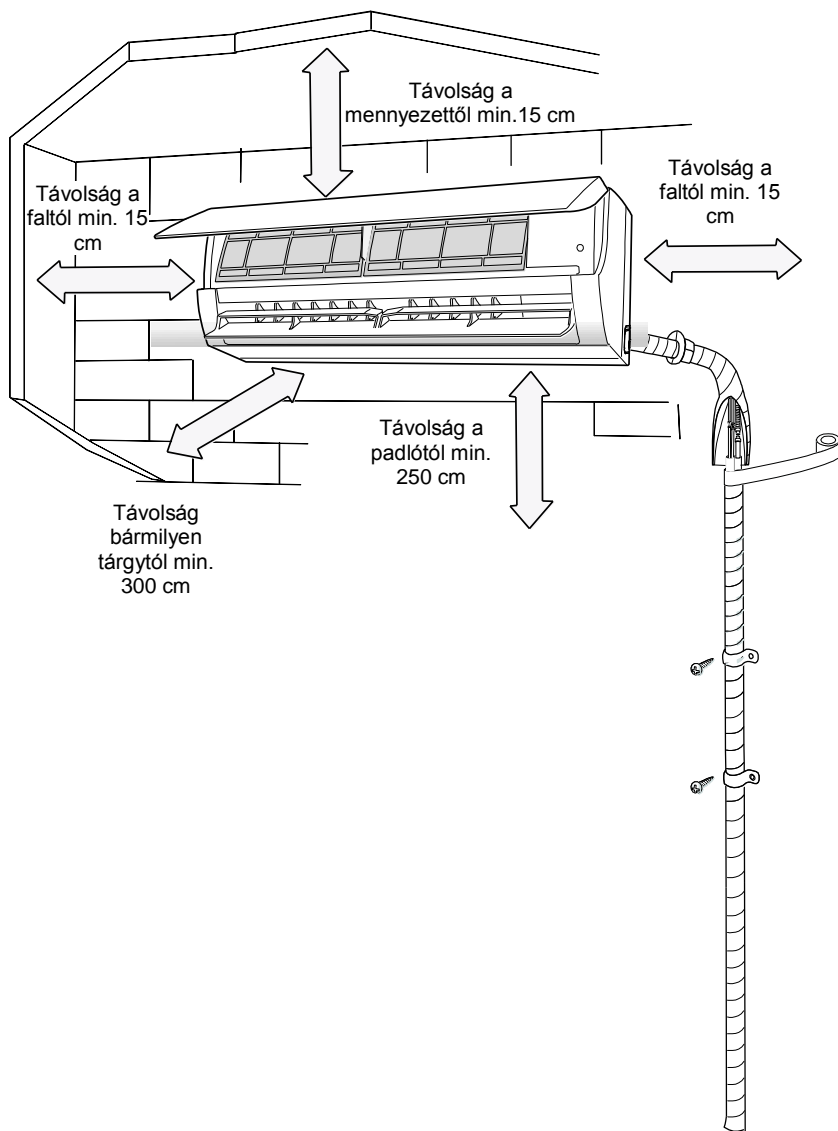



## Kültéri egység

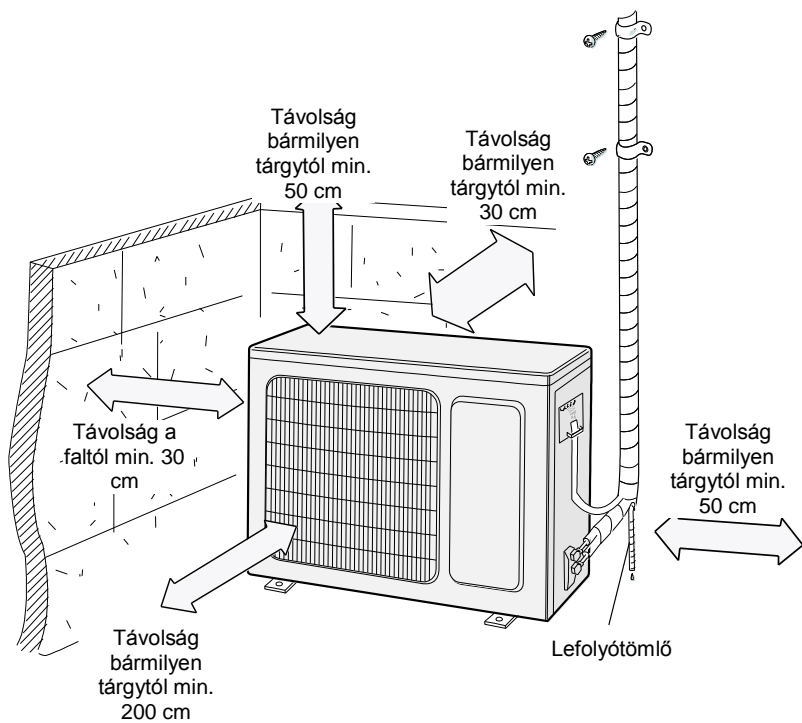

# Utasítások az egység telepítéséhez és áthelyezéséhez

---

Személyes biztonsága érdekében tartsa be az alábbi utasításokat.

## FIGYELMEZTETÉSEK:

- **Az egység telepítésénél vagy áthelyezésénél be kell biztosítani, hogy a hűtőrendszerben ne legyen levegő vagy más anyag a meghatározott típusú hűtőközegen kívül.** Levegő vagy más anyag esetén a hűtőrendszerben fennáll a túlnyomás, a kompresszor sérülése vagy személyi sérülések veszélye.
- **A beszerelésnél vagy áthelyezésnél csak olyan hűtőközeget szabad a rendszerbe tölteni, amely megfelel az adatlapon feltüntetett értékeknek.** Az utasítások mellőzése hibás működést, mechanikai zavart vagy sérüléseket idézhet elő.
- **Ha a javításnál vagy áthelyezésnél fel kell halmozni a hűtőközeget, működtesse a készüléket Hűtés módban.** Ezután zárja le teljesen a szelepet a nagy nyomás oldalán (folyadékszelep). Kb. 30–40 mp múlva zárja el a szelepet az alacsony nyomás oldalán (gázszelep), azonnal kapcsolja ki az egységet és válassza le az áramkorról. **Ne feledje, hogy a hűtőközeg elszívási ideje nem haladhatja meg az 1 percet.** Ha a hűtőközeg elszívása túl sokáig tart, levegő jut a rendszerbe, ami túlnyomást, a kompresszor sérülését vagy személyi sérülést idézhet elő.
- **A hűtőközeg elszívásánál az összekötő cső leválasztása előtt ellenőrizze, hogy a folyadék – és gázszelep teljesen zárva van, és hogy ki van kapcsolva a tápellátás.**
- Ha bekapcsolja a kompresszort, amíg nyitva van a zárószelep, és még nincs csatlakoztatva az összekötő cső, beszívódik a levegő; ez túlnyomást, a kompresszor sérülését vagy személyi sérüléseket idézhet elő.
- **Az egység beszerelésénél és a kompresszor elindítása előtt győződjön meg arról, hogy az összekötő cső biztonságosan van csatlakoztatva.** Ha elindítja a kompresszort, amikor nyitva van a zárószelep, és még nincs csatlakoztatva az összekötő cső, beszívódik a levegő, ami a túlnyomást, a kompresszor sérülését vagy személyi sérüléseket idézhet elő.
- **Az egységet nem szabad olyan helyen beszerelni, ahol korrozív vagy gyúlékony gázok lehetnek a levegőben.** Ha az egység közelében gázszivárgásra kerülne sor, ez robbanást vagy más balesetet okozhat.
- **Ne használjon hosszabbító kábelt a csatlakoztatáshoz. Ha az elektromos kábel nem elég hosszú, forduljon segítségért a márkaszervizhez.** A rossz csatlakoztatás következménye áramütés vagy tűz képződése lehet.

- **A beltéri és kültéri egység elektromos bekötéséhez specifikus kábeleket kell alkalmazni. Rögzítse szilárdan a kábeleket a kapcsokkal, hogy a csatlakozó kontaktusokat ne legyenek megfeszítve.** A nem megfelelő méretű villanykábelek, a vezetékek helytelen csatlakoztatása és a rosszul bebiztosított kapocsdoboz áramütéshez vagy tűz képződéséhez vezethet.

## Szükséges szerszámok

---

- |                  |                            |
|------------------|----------------------------|
| 1. Vízmérték     | 8. Csővágó                 |
| 2. Csavarhúzó    | 9. Szivárgásérzékelő       |
| 3. Ütvefúró      | 10. Légszivattyú           |
| 4. Fúró          | 11. Nyomásmérő             |
| 5. Tömlőtágító   | 12. Univerzális mérőeszköz |
| 6. Nyomatékkulcs | 13. Imbuszkulcs            |
| 7. Szabványkulcs | 14. Mérőszalag             |

### **Megjegyzés:**

- Az egység beszerelését a helyi eladónak kell elvégeznie.
- Ne használjon olyan tápkábelt, melynek nem megfelelőek a paraméterei.

## A beszerelés helye

---

### **Alapkövetelmények**

Ha a készüléket az alábbi helyek egyikére szereli be, ez működési zavarokat okozhat. Ha nincs rá mód, hogy máshova tegye a készüléket, kérjen tanácsot a helyi eladótól.

1. Nagy hőforrások, párolgás, gyúlékony/robbanékony gázok vagy oldószerek közelében, amelyek részecskéi a levegőben vannak.
2. Magas frekvenciájú készülékek közelében (hegesztők, orvosi műszerek, stb.)
3. Tengerpart közelében.
4. Ahol a levegőben olaj vagy füst van.
5. Ahol kénes gázok vannak a levegőben.
6. Egyéb, rendhagyó körülmények között.
7. A készüléket nem szabad egy mosodába szerelni.

## **Beltéri egység**

1. A levegőt be-és kivezető nyílások közelében nem lehetnek akadályok.
2. Olyan helyet válasszon, ahol a kondenzvíz könnyen kivezethető lesz, és senkit sem zavar majd.
3. Olyan helyet válasszon, ahol könnyen lehet majd csatlakoztatni a kültéri egységhez, és közel van egy fali aljzathoz.
4. A kiválasztott hely legyen biztonságos távolságban a gyermekektől.
5. Válasszon egy olyan helyet, amely elbírja a készülék súlyát, és megelőzhető a túlzott zaj és vibrálás.
6. A készüléket 2,5 méterrel a padló felett kell felszerelni.
7. Ne szerelje a beltéri egységet közvetlenül egy elektromos berendezés felé.
8. Lehetőleg ne szerelje a készüléket fluoreszkáló világítás közelébe.

## **Kültéri egység**

1. Olyan helyet válasszon, ahol a kültéri egységből áradó zaj és levegő nem fogja zavarni a környezetet. Beszélje meg egy szakemberrel a más épületektől és tárgyaktól való megfelelő távolságot.
2. Válasszon száraz és szellős helyet. Ne tegye ki a kültéri egységet napsugarak és erős szél hatásának.
3. Válasszon olyan helyet, amely elbírja a kültéri egység súlyát.
4. Tartsa be a kötelező távolságokat és méreteket a szerelési méretraaj szerint.
5. Válasszon olyan helyet, ami távol esik a gyerekektől, háziállatoktól vagy növényektől. Szükség esetén emeljen egy kerítést az egység köré.

# **Az elektromos bekötés feltételei**

---

## **Biztonsági tudnivalók**

1. A szerelésnél be kell tartani az elektrotechnikai biztonsági normákat és előírásokat.
2. A csatlakoztatáshoz használjon egy önálló áramkört és egy megszakítót.
3. Ellenőrizze, hogy a tápfeszültség megfelel-e a készülék követelményeinek. A nem stabil tápfeszültség vagy a helytelen csatlakoztatás működési zavarokat okozhat. A készülék használata előtt szerelje fel a megfelelő tápkábeleket.
4. Ügyeljen arra, hogy helyesen kapcsolja be a fázis, a nulla és a földelő vezetőket.
5. Biztonsági okokból minden beállítás, szerelés előtt válassza le a készüléket az áramkörrelől.
6. Ne csatlakoztassa a készüléket az áramkörhöz a szerelés befejezése előtt.

7. A megrongált tápkábelt a fennálló veszélyek elkerülése miatt a gyártónak, márkaszerviznek vagy egy képezített szakembernek kell kicserélnie.
8. A hűtőkör hőmérséklete magas lehet. A kábeleket vezesse biztonságos távolságban a hűtőkör csőrendszerétől.
9. A készülék telepítésénél be kell tartani az érvényes helyi normákat és előírásokat.
10. A készüléket csak X m<sup>2</sup> -nél nagyobb alapterületű helyiségben szabad beszerelni, üzemeltetni vagy elhelyezni. (Lásd 1. táblázat).



Ne feledje, hogy az egység R 32 gyúlékony hűtőközeggel van feltöltve. Az egység helytelen használata esetén fennáll a súlyos személyi sérülések vagy anyagi károk veszélye. Részletes információk a „Hűtőközeg“ fejezetben található.

## Földelés

1. A légkondicionáló berendezés az elektromos berendezések 1. osztályába tartozik. Biztosítani kell megfelelő földelését az érvényes szabályok szerint. Rendszeresen ellenőrizze a földelést, egyébként fennáll az áramütés veszélye.
2. A sárgászöld vezeték a készülékben a földelő vezeték, és egyéb célokra nem használható.
3. A földelő ellenállásnak meg kell felelnie a vonatkozó elektrotechnikai biztonsági normáknak.
4. Olyan helyre szerelje a készüléket, ahol könnyen hozzáférhető lesz a fali aljzat.
5. Az elektromos hálózatra való stabil csatlakozásnál a kikapcsoláshoz egy szétkapcsolót (leválasztót) kell beiktatni, amely valamennyi pólust lekapcsolja, és szétkapcsolt állapotban az összes érintkezője közötti távolság minimum 3 mm kell, hogy legyen.

<u>Klímakészülék</u>	<u>Biztosíték-méret</u>
AYL-18BI	16 A
AYL-24BI	16 A

# AZ ELEKTROMOS BEKÖTÉS RAJZA

## AYL-18BI beltéri egység

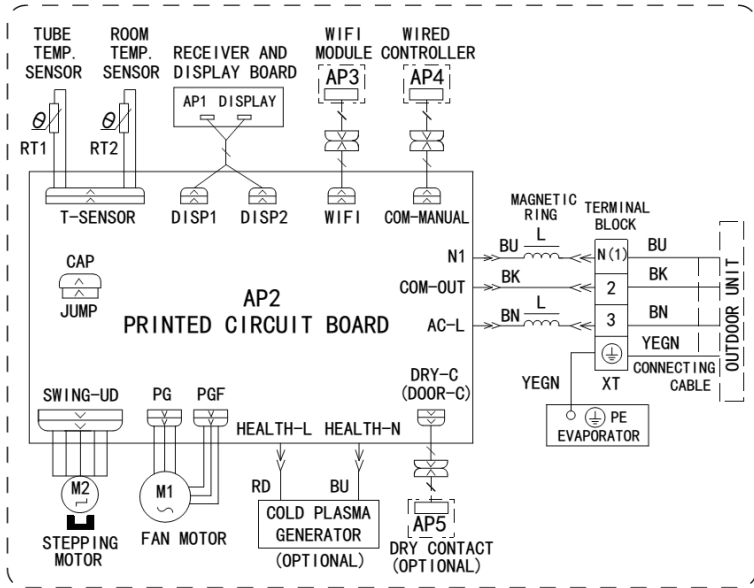

## AYL-18BI kültéri egység

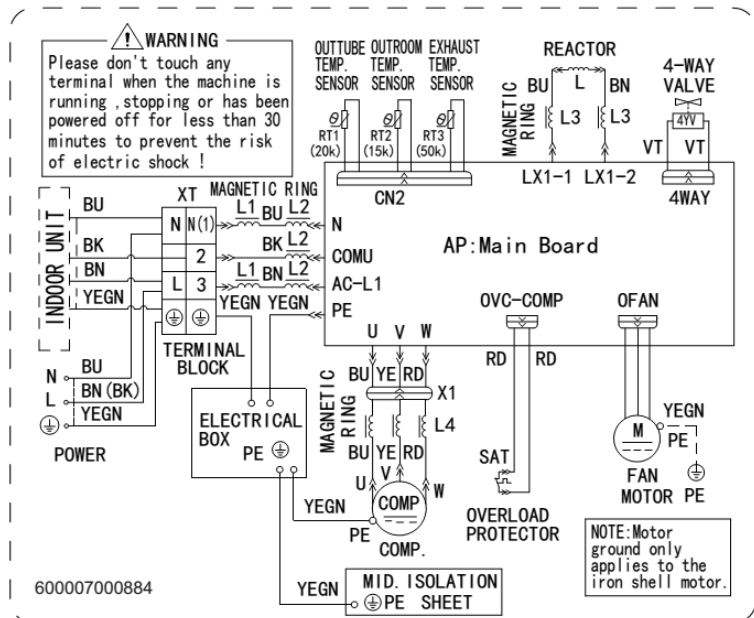

# AYL-24BI beltéri egység

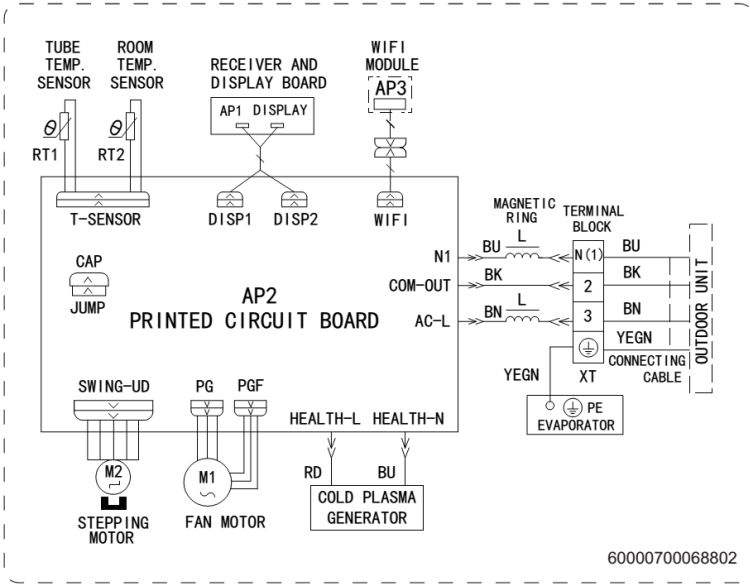

# AYL-24BI kültéri egység

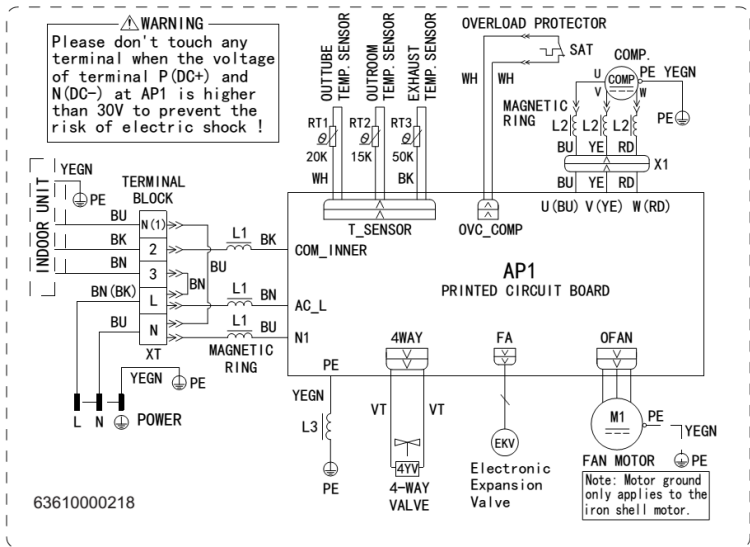

# ENERGETIKAI CÍMKE

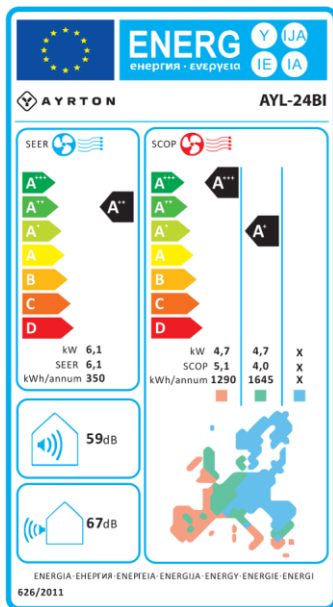
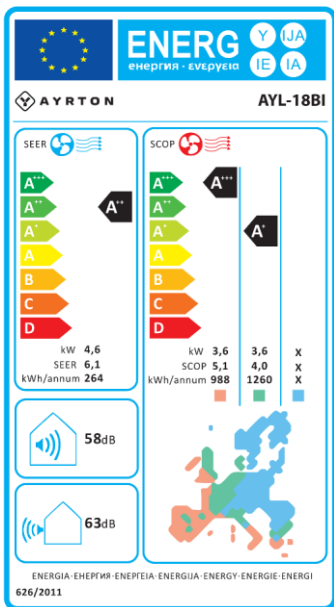



# TUDNIVALÓK A HŰTŐKÖZEGRŐL

A készülék a Kiotói jegyzőkönyv szerinti fluorozott üvegházgázokat tartalmaz. Karbantartását és likvidálását csak szakképzett személyek végezhetik.

Hűtőközeg-típus: R32

A hűtőközeg összetétele: R32: (100% HFC-32)

A hűtőközeg mennyisége: lásd a készülék adatlapján

AYL-18BI (GWP érték: 675, 0.52t CO<sub>2</sub> ekv.)

AYL-24BI (GWP érték: 675, 0.88t CO<sub>2</sub> ekv.)

GWP = Global Warming Potential (globális felmelegedési potenciál)

Minőségi vagy egyéb rendellenességek esetén értesítse a helyi eladót, vagy a márkaszervizt.

**Hotline - telefonszám: 112**

## GYÁRTÓ

SINCLAIR CORPORATION Ltd.

1-4 Argyll St.

LONDON

W1F 7LD

United Kingdom

[www.sinclair-world.com](http://www.sinclair-world.com)

A készülék Kínában készült (Made in China).

## KÉPVISELET ÉS SZERVIZ

SINCLAIR Slovakia s.r.o.

Technická 2

821 04 Bratislava

Szlovák Köztársaság

HU telefonos elérhetőség: 00421 2 3260 5030 minden munkanap 8:00 - 16:00 óra között

Információ a termékről: [www.ayrton-world.com](http://www.ayrton-world.com)

Email: [info@ayrton-world.com](mailto:info@ayrton-world.com)

