

AYRTON
AIR CONDITIONING

AYM-12P

Lokalni klima uređaj

HR / Upute za korištenje

Ver.2 09-04-2019

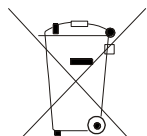

Upozorenje:

Vaš proizvod je označen ovim simbolom upozorenja. Ovaj simbol znači da se dotrajali proizvod ne smije odlagati zajedno s komunalnim otpadom već se mora odložiti u centar za skupljanje otpada ove vrste.

A. Informacije o zbrinjavanju otpada za privatne korisnike

1. U Europskoj uniji

Upozorenje: Ovaj uređaj se ne smije odlagati zajedno s komunalnim otpadom!

U skladu s novom direktivom EU kojom je propisan način preuzimanja, zbrinjavanja i reciklaže električnog i elektronskog otpada, električni i elektronski uređaji moraju se odlagati odvojeno.

Nakon uvođenja ove direktive u zakonodavstvo zemalja članica EU privatni korisnici odnosno kućanstva smiju dotrajale električne i elektronske uređaje odložiti u specificiranim centrima za skupljanje električnog i elektronskog otpada*.

U nekim zemljama* možete dotrajale uređaje besplatno vratiti i u specijaliziranim prodavaonicama ukoliko istovremeno kupujete novi uređaj sličnog tipa.

*) Za više informacija obratite se Vašoj općini.

Iz dotrajalih električnih i elektronskih uređaja neophodno je izvaditi akumulatore odnosno baterije i zbrinuti ih u skladu s važećim lokalnim propisima.

Propisnim zbrinjavanjem otpada doprinosite pravilnom prikupljanju i zbrinjavanju dotrajalih uređaja i njihovoj upotrebi. Stručnim zbrinjavanjem otpada sprječavate štete u okolišu i štite zdravlje ljudi.

2. U drugim državama izvan EU

Za više informacija u vezi pravilnog zbrinjavanja ovog uređaja obratite se Vašoj općini.

A. Informacije o zbrinjavanju otpada za industrijske korisnike

1. U Europskoj uniji

U slučaju potrebe za zbrinjavanjem dotrajalog proizvoda koji ste koristili u svrhu obavljanja poslovne djelatnosti:

Za više informacija o preuzimanju proizvoda obratite se specijaliziranoj prodavaonici. Za preuzimanje i reciklažu otpada može biti naplaćena pristojba. Mali proizvodi (i u malim količinama) vjerojatno će biti preuzeti besplatno.

2. U drugim državama izvan EU

Za više informacija u vezi pravilnog postupka zbrinjavanja ovog uređaja obratite se Vašoj općini.



Ovaj simbol indicira da se ovaj proizvod na području EU ne smije odlagati u kontejnere za komunalni otpad. Osigurajte propisno zbrinjavanje i reciklažu dotrajalog proizvoda radi zaštite okoliša i zdravlja ljudi od opasnosti uslijed protuzakonitog odlaganja opasnog otpada i u svrhu održivog korištenja i zaštite prirodnih resursa. Dotrajali proizvod odnesite u centar za skupljanje otpada ove vrste ili se obratite prodavatelju kod kojeg ste kupili ovaj proizvod. Prodavatelj može preuzeti ovaj proizvod i osigurati njegovo ekološko zbrinjavanje i reciklažu.

R290: 3

Prijevod izvornih uputa za upotrebu

Zahvaljujemo Vam se na odabiru ovog proizvoda.

Prije upotrebe jedinice pročitajte i proučite ove Upute i čuvajte ih na sigurnom mjestu.

U slučaju gubitka Uputa za korištenje obratite se Vašem lokalnom dobavljaču, posjetite web stranicu www.ayrton-world.com.

Sadržaj

Značenje simbola.....	4
Odricanje od odgovornosti.....	4
Rashladno sredstvo	5
Sigurnosne upute	6
Uvjeti sredine	6
Nazivi dijelova	7
Rukovanje klima uređajem	8
Opis upravljačkog panela	8
Korištenje upravljačke ploče	8
Promjena smjera strujanja zraka.....	9
Daljinski upravljač	10
Korištenje daljinskog upravljača.....	10
Tipke na daljinskom upravljaču	11
Značenje indikatora na zaslonu	11
Funkcije tipki daljinskog upravljača	12
Funkcije kombinacije tipki	15
Postupak upravljanja.....	15
Zamjena baterija daljinskog upravljača	16
Čišćenje i održavanje	17
Čišćenje vanjskog kućišta i zaštitne mrežice	17
Čišćenje filtra.....	17
Čišćenje crijeva za odvod topline.....	17
Pregled jedinice prije početka sezone	18
Pregled jedinice nakon završetka sezone.....	18
Dugotrajno skladištenje	18
Informacije o reciklaži.....	18
Otklanjanje problema	19
Analiza uobičajenih pojava.....	19
Šifre grešaka	20
Ugradnja	20
Upute za ugradnju.....	20
Odabir mjesta za ugradnju	20
Uvjeti za električnu instalaciju	21
Priprema prije ugradnje.....	22
Montaža nosača naponskog kabela	23
Ugradnja odvodnog crijeva	24
Postavljanje prozorske letvice.....	27
Priklučenje crijeva za odvod topline	33
Upute za ugradnju crijeva za odvod topline	34
Odspajanje crijeva za odvod topline	35
Proba rada	35
Električna shema	36
Energetska naljepnica.....	37
Tehnički parametri.....	38
Korišteno rashladno sredstvo.....	39
Informacije vezane za korišteno rashladno sredstvo	39
Proizvođač, generalni zastupnik	39
Kontaktne podaci - Servisna podrška	39
Servis – u garantnom i postgarantnom roku	39

Ovim uređajem smiju rukovati osobe (uključujući djecu) smanjenih fizičkih, osjetilnih ili mentalnih sposobnosti, kao i osobe s nedovoljnim iskustvom i znanjem samo ukoliko su pod nadzorom ili su dobile upute za rad s uređajem od strane osobe odgovorne za njihovu sigurnost.

Ne dopustite djeci da se igraju s uređajem.

Značenje simbola

OPASNOST

Simbol upozorava na opasne situacije. Ako ih ne spriječite, ove situacije mogu dovesti do teških ozljeda ili smrtnog ishoda.

OPREZ

Simbol upozorava na opasne situacije. Ako ih ne spriječite, ove situacije mogu prouzročiti smrt ili ozbiljne povrede osoba.

UPOZORENJE

Simbol upozorava na opasne situacije. Ako ih ne spriječite, ove situacije mogu prouzročiti lakše ili srednje teške povrede.

NAPOMENA

Simbol označava važne upute. U slučaju nepoštivanja ovih uputa postoji rizik od materijalnih šteta.



Simbol označava rizike koji spadaju u kategoriju OPREZ ili UPOZORENJE.

Odricanje od odgovornosti

Proizvođač ne odgovara za ozljede i materijalne štete nastale zbog sljedećih razloga:

1. Oštećenje proizvoda uslijed nepravilne uporabe ili nestručnog rukovanja.
2. Modifikacije, izmjene ili održavanje odnosno korištenje proizvoda zajedno s drugim proizvodom protivno uputama proizvođača.
3. Ako bude utvrđeno da je kvar proizvoda uzrokovan djelovanjem korozivnog plina.
4. Ako bude utvrđeno da su kvarovi proizvoda uzrokovani nestručnim rukovanjem tijekom prijevoza proizvoda.
5. Ako prijevoz, popravci ili održavanje jedinice nisu u skladu s uputama za rukovanje ili važećim propisima;
6. Ako bude utvrđeno da su problem ili sporovi nastali zbog kvalitativnih ili radnih parametara komponenti i dijelova proizvedenih od strane drugih proizvođača.
7. Ako je šteta je uzrokovana uslijed djelovanja prirodnih sila, upotrebom u neodgovarajućoj sredini ili djelovanjem više sile.



Uređaj je napunjen zapaljivim rashladnim sredstvom R290.



Prije ugradnje i upotrebe klima uređaja dobro proučite upute za korištenje.



Prije ugradnje klima uređaja dobro proučite upute za ugradnju.



Prije popravka klima uređaja dobro proučite upute za servisiranje.

NAPOMENA:

Slike u ovim Uputama su samo ilustrativne prirode. Zbog toga postupajte prema izgledu Vašeg modela.

Rashladno sredstvo

- Funkciju klima uređaja osigurava cirkulacija rashladnog sredstva unutar sustava. Klima uređaj koristi rashladno sredstvo R290 prečišćeno specijalnim postupkom. Rashladno sredstvo je zapaljiva tvar, bez mirisa. U slučaju curenja rashladnog sredstva pod određenim uvjetima može doći do eksplozije. Međutim, zapaljivost rashladnog sredstva je vrlo niska. Rashladno sredstvo može biti zapaljeno samo vatrom.
- U odnosu na uobičajena rashladna sredstva, R290 ne zagađuje okoliš i ne oštećuje ozonski omotač. Pored toga, ovo rashladno sredstvo ima niski učinak staklenika. R290 se odlikuje vrlo dobrim termo dinamičkim svojstvima. Ova svojstva omogućuju postizanje vrlo visoke energetske učinkovitosti. Zahvaljujući tome klima uređaj troši manje rashladnog sredstva.
- Količina rashladnog sredstva R290 navedena je na natpisnoj pločici uređaja.

OPREZ:

- Uređaj je napunjen zapaljivim rashladnim sredstvom R290.
- Površina prostorije u kojoj je uređaj ugrađen ili pohranjen, mora biti veća od 15 m².
- Uređaj mora biti smješten u prostoriji u kojoj ne postoji trajni rizik od zapaljenja zapaljivih tvari (na primjer otvorena vatra, uključeni plinski štednjak ili električno grijanje s užarenim spiralama). Uređaj mora biti uskladišten u prostoriji s odgovarajućim provjetranjem čije dimenzije odgovaraju traženoj zapremini radnog prostora.
- Uređaj mora biti tijekom skladištenja zaštićen od mehaničkog oštećenja.
- Crijevo priključeno na uređaj ne smije sadržavati zapaljive ili gorive tvari.
- Vodite računa o tome da otvori za ulaz i izlaz zraka ne smiju biti blokirani.
- Nemojte demontirati uređaj, jedinica ne smije doći u dodir s vatrom.
- Vodite računa da rashladno sredstvo ne mora imati karakterističan miris.
- Ne koristite druga kemijska sredstva za ubrzanje odmrzavanja ili za čišćenje uređaja osim sredstava preporučenih od strane proizvođača.
- Prilikom servisiranja neophodno je pridržavati se u svemu preporuka proizvođača. U slučaju potrebe za popravkom uređaja obratite se najbližem ovlaštenom servisu. Bilo kakvi popravci izvršeni od strane osoba bez odgovarajuće kvalifikacije mogu biti vrlo opasni. Prilikom rukovanja uređajem neophodno je pridržavati se državnih normi za plinovite tvari.
- Pročitajte stručni naputak.



Sigurnosne upute

- Ovim uređajem mogu rukovati i djeca starija od 8 godina kao i osobe smanjenih fizičkih, osjetilnih ili mentalnih sposobnosti, te osobe s nedovoljnim iskustvom i znanjem samo ukoliko su pod nadzorom ili su dobile upute za rad s uređajem na siguran način i razumiju opasnost kojoj su izložene.
- Ne dopustite djeci da se igraju s uređajem.
- Djeca ne smiju čistiti niti održavati uređaj bez nadzora.
- Prije priključenja na mrežu provjerite odgovara li mrežni napon naponu na tipskoj pločici uređaja.
- Prije čišćenja i održavanja klima uređaj isključite i prekinite dovod struje iz utičnice.
- Provjerite da nikakvi predmeti ili dijelovi ne pritišću naponski kabel.
- Nemojte vući kabel za vađenje utikača iz utičnice ili premještanje klima uređaja.
- Nemojte nikada dirati utikač naponskog kabela mokrim rukama.
- Obavezno instalirajte prekidač dozemnog spoja na dovodnom vodu. Uvjerite se da je električni krug pravilno uzemljen.
- Samo proizvođač, ovlašteni servis ili stručna osoba s odgovarajućom kvalifikacijom smiju izvršiti zamjenu oštećenog naponskog kabela radi sprječavanja rizika.
- U slučaju pojave bilo kakvih neuobičajenih stanja (na primjer miris paljevine) odmah isključite uređaj iz električne mreže i obratite se prodavaču.
- Ukoliko uređaj nije pod nadzorom, isključite ga i izvadite utikač iz utičnice ili isključite dovod struje.
- Zabranjeno je prskati ili posuti uređaj vodom. Postoji opasnost od kratkog spoja ili oštećenja uređaja.
- Ako koristite odvodno crijevo, temperatura okolne sredine ne smije biti niža od 0 °C. U protivnom može doći do zamrzavanja crijeva i prodora vode u unutrašnjost uređaja.
- Nemojte postavljati bilo kakve izvore topline u blizini klima uređaja.
- Klima uređaj postavite na dovoljnoj udaljenosti od vatre, zapaljivih predmeta ili eksplozivnih tvari.
- Djeca i invalidne osobe ne smiju rukovati klima uređajem bez nadzora.
- Nemojte dozvoliti djeci da se igraju s uređajem ili da se penju na uređaj.
- Nemojte polagati na ili iznad uređaja bilo kakve predmete iz kojih može kapati voda.
- Nemojte nikada sami popravljati ili rastavljati klima uređaj.
- Nemojte stavljati nikakve predmete u klima uređaj.
- Spriječite ulazak bilo kakvih sitnih predmeta u vodove za dovod zraka. U slučaju ulaska sitnih predmeta u vodove za dovod zraka zatražite njihovo uklanjanje od strane stručno osposobljenih radnika.
- Ne koristite produžne kablove za priključenje jedinice.

Uvjeti sredine

- Klima uređaj se smije koristiti samo u rasponu temperatura od 16 do 35 °C.
- Uređaj je namijenjen samo uporabi u interijerima.
- Uređaj postavite na odgovarajuće mjesto tako da utikač bude lako dostupan.
- Ovaj klima uređaj nije namijenjen uporabi u industriji, već isključivo kućnoj uporabi.
- Oko klima uređaja neophodno je ostaviti slobodan prostor od najmanje 30 cm.
- Nemojte koristiti klima uređaj u vlažnoj sredini.
- Otvore za ulaz i izlaz zraka treba održavati čistim. Otvori ne smiju biti prekriveni.
- Tijekom rada klima uređaja vrata i prozori trebaju biti zatvoreni radi povećanja energetske učinkovitosti hlađenja.
- Uređaj postavite na glatku i ravnu podlogu radi ograničenja razine buke i vibracija.
- Uređaj je opremljen kotačima. Kotači mogu proklizavati na glatkoj i ravnoj površini.
- Klima uređaj nemojte nagnjati niti prevrtati. U slučaju pojave bilo kakvih neuobičajenih stanja odmah isključite uređaj iz električne mreže i obratite se prodavaču.
- Nemojte postavljati uređaj na mjestu do kojeg dopiru direktne sunčeve zrake.

Nazivi dijelova

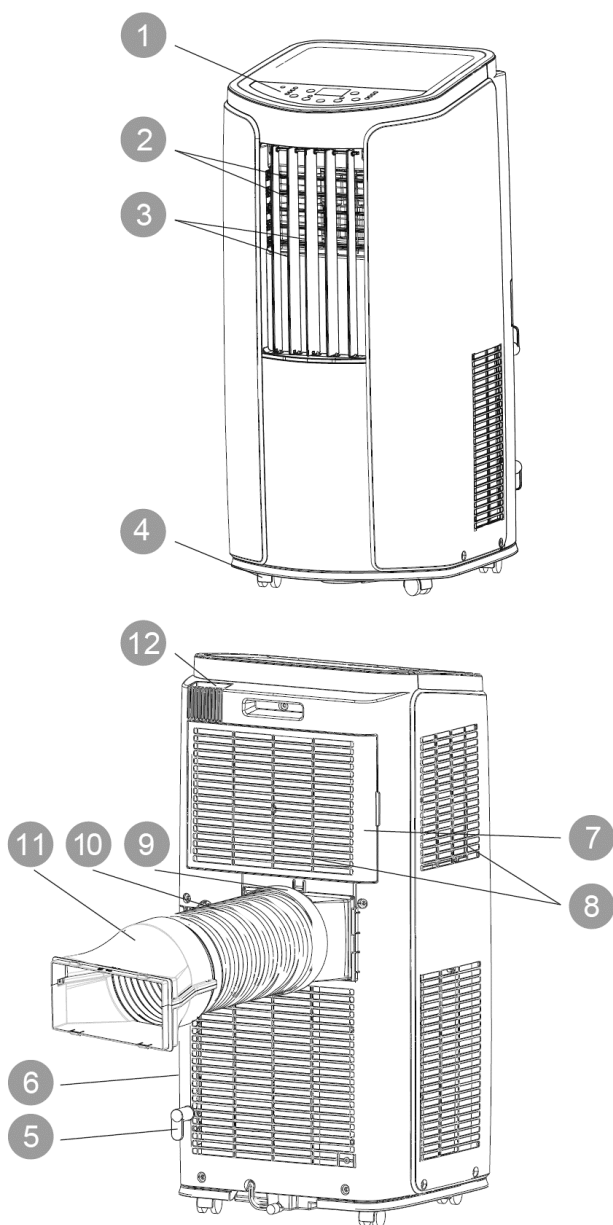

1. Upravljački panel
2. Lamela za usmjeravanje strujanja zraka gore/dolje
3. Lamela za usmjeravanje strujanja zraka lijevo/desno
4. Kotači
5. Nosač za pričvršćenje kabela
6. Utikač naponskog kabela
7. Filtar
8. Dovod zraka
9. Priključak A
10. Crijevo za odvod topline
11. Priključak B+C
12. Držač za daljinski upravljač



Daljinski upravljač

Napomena:

Jedinica ne može pravilno funkcionirati bez pribora.

Rukovanje klima uređajem

Opis upravljačkog panela

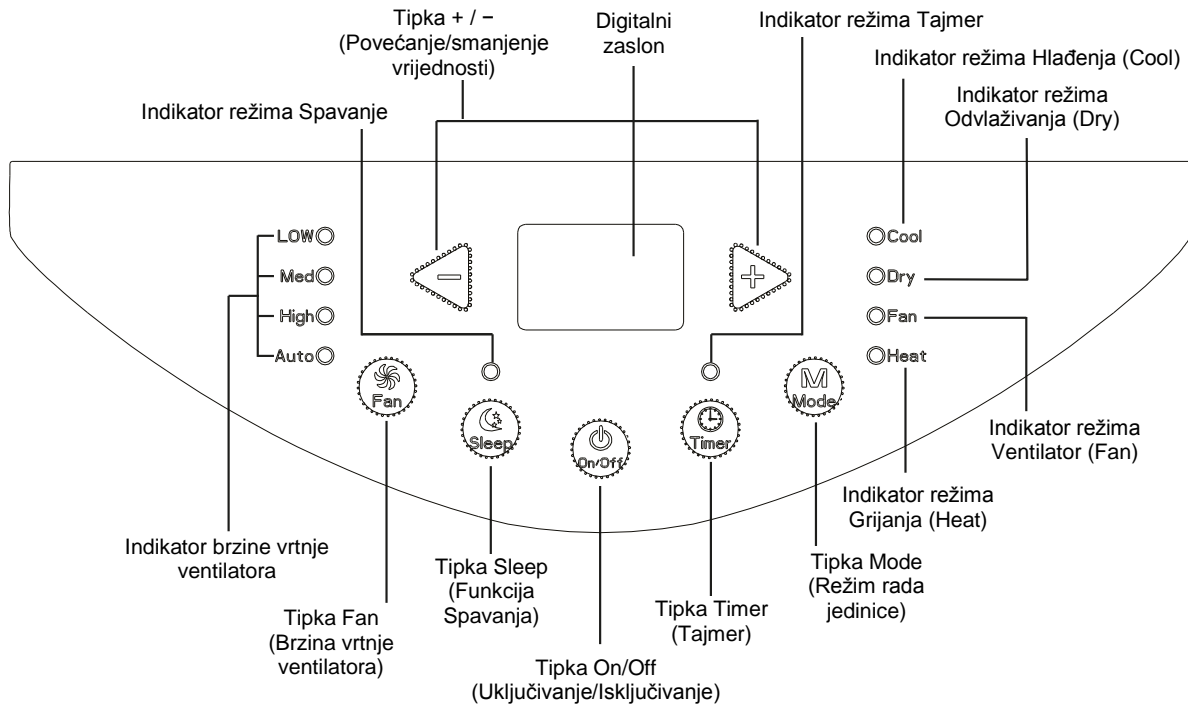

Korištenje upravljačke ploče

Napomena:

- Priključenje klima uređaja na izvor napajanja je potvrđeno zvučnim signalom. Zatim možete klima uređajem upravljati s upravljačkog panela.
- Ako je uređaj uključen, svaki pritisak na tipku na upravljačkoj ploči je signaliziran zvučnim signalom. Na upravljačkoj ploči se istovremeno pali odgovarajući indikator.
- Ako je uređaj uključen, digitalni zaslon na upravljačkoj ploči ne svijetli. Ako je uređaj uključen, u režimu Hlađenje (dostupno samo kod modela s funkcijom hlađenja) na digitalnom zaslonu je prikazana podešena temperatura. U ostalim režimima temperatura nije prikazana.

1 Tipka On/Off (Uključivanje/Isključivanje)

Pritiskom na ovu tipku možete uključiti odnosno isključiti klima uređaj.

2 Tipka + / - (Povećanje/smanjenje vrijednosti)

U režimu Hlađenje pritisnite tipku + ili - za povećanje ili smanjenje podešene temperature za 1 °C. Opseg podešavanja temperature je od 16 do 30 °C. Ove tipke ne funkcioniraju u režimima Automatika, Odvlaživanje i Ventilator.

3 Tipka Mode (Režim rada jedinice)

Svakim pritiskom na ovu tipku režimi rada se ciklično mijenjaju u sljedećem redoslijedu: Hlađenje (COOL) → Odvlaživanje (DRY) → Ventilator (FAN) → Grijanje (HEAT, samo kod modela s funkcijom Grijanje) → ...

- **HLAĐENJE (COOL):** U ovom režimu je upaljen indikator Hlađenja (Cool). Na digitalnom zaslonu je prikazana podešena temperatura. Raspon podešavanja temperature je od 16 °C do 30 °C.
- **ODVLAŽIVANJE (DRY):** U ovom režimu je upaljen indikator Odvlaživanja (Dry). Brzina vrtnje ventilatora se ne može podesiti. Digitalni zaslon je isključen.
- **VENTILATOR (FAN):** U ovom režimu radi samo ventilator. Upaljen je indikator Ventilator (Fan). Digitalni zaslon je isključen.
- **GRIJANJE (HEAT):** U ovom režimu je upaljen indikator funkcije Grijanja (Heat). Na digitalnom zaslonu je prikazana podešena temperatura. Raspon podešavanja temperature je od 16 °C do 30 °C.

4 Tipka Fan (Brzina vrtnje ventilatora)

Svakim pritiskom na ovu tipku brzine ventilatora se ciklično mijenjaju u sljedećem redoslijedu: Niska brzina (Low) → Srednja brzina (Med) → Visoka brzina (High) → Automatska brzina (Auto) → ... U režimu Ventilator ova tipka se ne može koristiti.

5 Tipka Timer (Tajmer)

Pritisnite tipku Timer za prebacivanje u režim podešavanja tajmera. U ovom režimu pritisnite tipku + ili – za podešavanje vremena. Pritiskom na tipku + ili – podešeno vrijeme na tajmeru se povećava odnosno smanjuje za 0,5 sata ako je podešeno vrijeme niže od 10 sati, a iznad 10 sati pritiskom na tipke + ili – vrijeme se povećava odnosno smanjuje u koracima po 1 satu.

Nakon završetka podešavanja tajmera, jedinica prikazuje podešenu temperaturu ukoliko unutar 5 sekundi ne izvršite bilo kakvu operaciju. Dok je funkcija tajmera uključena upaljen je indikator Timer. Ako nije uključena, indikator je ugašen. Režim tajmera možete isključiti ponovnim pritiskom na tipku Timer.

6 Tipka Sleep (Spavanje)

Pritisnite tipku Sleep za prebacivanje u režim spavanja.

- Kada je uređaj u režimu Hlađenja, nakon aktiviranja režima spavanja podešena temperatura se nakon 1 sata povećava za 1 °C, i nakon 2 sata se povećava za 2 °C, i uređaj dalje radi na ovoj temperaturi.
- Kada je uređaj u režimu Grijanja, nakon aktiviranja režima spavanja podešena temperatura se nakon 1 sata smanjuje za 1 °C, i nakon 2 sata se smanjuje za 2 °C, i uređaj dalje radi na ovoj temperaturi.
- Funkcija Spavanja nije dostupna u režimima Ventilator i Odvlaživanje.
- Dok je funkcija Spavanja uključena upaljen je indikator Sleep. Ako nije uključena, indikator je ugašen.

Promjena smjera strujanja zraka

1. Podešavanje smjera strujanja zraka gore/dolje

- Uхватite horizontalne lamele kao što je prikazano na slici, i podesite smjer strujanja zraka.
- Nemojte stavljati lamele u najniži odnosno najviši položaj ako uređaj dulje vrijeme radi u režimu Hlađenja ili Odvlaživanja pri niskoj brzini vrtnje ventilatora. U protivnom može doći do kondenziranja vode na lamelama.

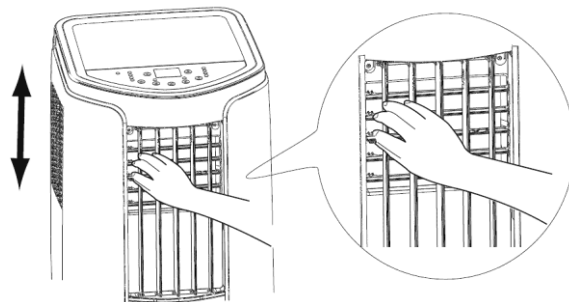

2. Podešavanje smjera strujanja zraka lijevo/desno

- Uхватite vertikalne lamele kao što je prikazano na slici, i podesite smjer strujanja zraka.

⚠ UPOZORENJE:

- Nemojte stavljati lamele u krajnje položaje na lijevoj odnosno desnoj strani ako uređaj duže vrijeme radi u režimu Hlađenja ili Odvlaživanja pri niskoj brzini vrtnje ventilatora. U protivnom može doći do kondenziranja vode na lamelama.

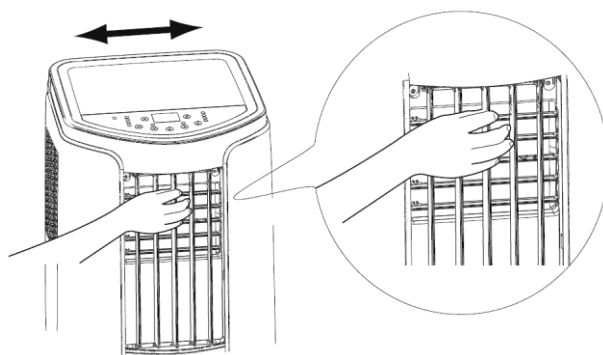

Daljinski upravljač

Korištenje daljinskog upravljača

Ovaj daljinski upravljač je univerzalan i može se koristiti za upravljanje raznim modelima klima uređaja s velikim brojem funkcija. Ukoliko određeni model uređaja nije opremljen konkretnom funkcijom, uređaj nakon pritiska na određenu tipku na daljinskom upravljaču ostaje u prethodnom režimu.

Usmjerite daljinski upravljač prema prozorčiću prijemnika signala i pritisnite tipku tražene funkcije. Jedinica zvučnim signalom potvrđuje prijem signala s daljinskog upravljača.

- Prozorčić prijemnika signala ne smije biti prekriven, na primjer zavjesama ili drugim predmetima.
- Učinkovit domet signala je 8 m.

⚠ UPOZORENJE:

- Prozorčić na prijemniku signala ne smije biti previše dugo izložen izravnom sunčevom svjetlu. To može negativno utjecati na njegovo funkcioniranje.
- Neke vrste fluorescentnih cijevi mogu ometati prijenos signala s daljinskog upravljača.
- Ne izlažite daljinski upravljač izravnom sunčevom svjetlu i toplini iz radijatora. Štitite daljinski upravljač od vlage i mraza.

Ako daljinski upravljač upravo ne koristite, pohranite ga u pretinac da Vam bude stalno pri ruci.

Daljinski upravljač vadite iz pretinca povlačenjem prema gore.

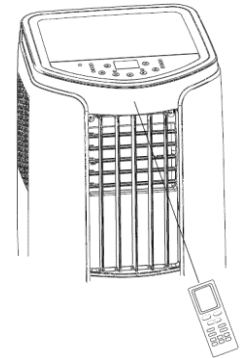

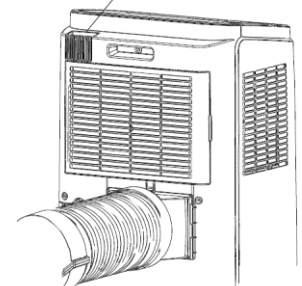

Pretinac za daljinski upravljač

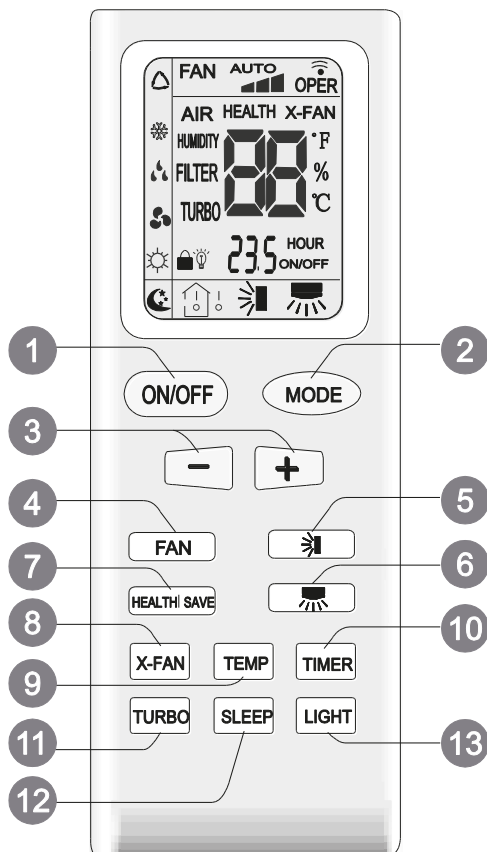

Tipke na daljinskom upravljaču



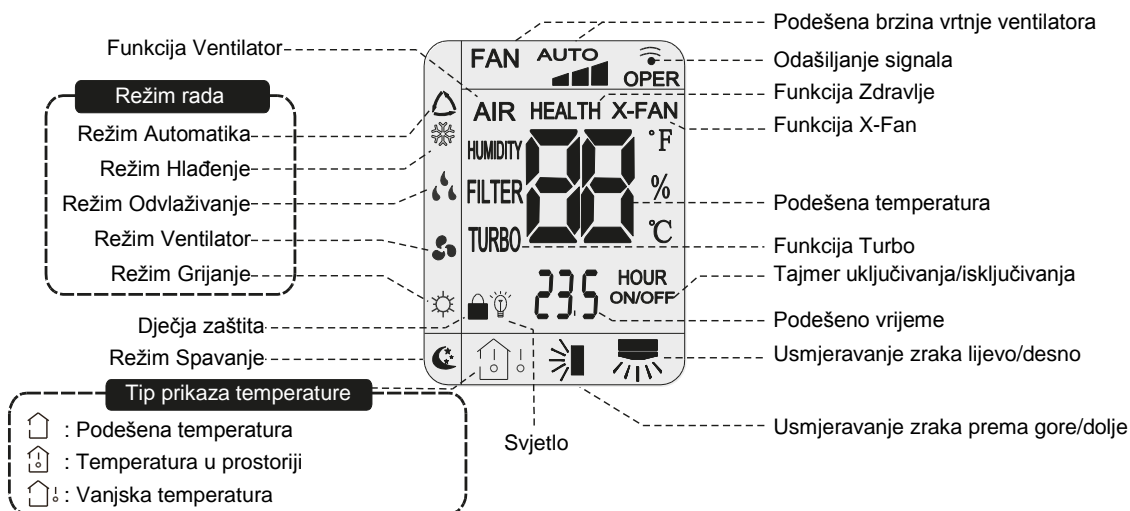

1. Tipka ON/OFF (Uključivanje/Isključivanje)
2. Tipka MODE (Režim rada jedinice)
3. Tipka +/-
4. Tipka FAN (Ventilator)
5. Tipka  (Usmjeravanje strujanja zraka prema gore/dolje)
6. Tipka  (Usmjeravanje strujanja zraka lijevo/desno)
7. Tipka HEALTH/SAVE (Zdravlje/Ušteda energije)
8. Tipka X-FAN (Zaustavni hod ventilatora)
(Napomena: X-FAN funkcija je ista kao funkcija BLOW (Ispuhivanje vlage))
9. Tipka TEMP (Temperatura)
10. Tipka TIMER (Tajmer)
11. Tipka TURBO (Ubrzanje rada klima uređaja)
12. Tipka SLEEP (Spavanje)
13. Tipka Light (Osvjetljenje)

Značenje indikatora na zaslonu



Funkcije tipki daljinskog upravljača

Napomena:

- Ovaj daljinski upravljač je univerzalan i može se koristiti za upravljanje raznim modelima klima uređaja s velikim brojem funkcija. Ukoliko određeni model uređaja nije opremljen konkretnom funkcijom, uređaj nakon pritiska na određenu tipku na daljinskom upravljaču ostaje u prethodnom režimu.
- Priključenje na izvor napajanja klima uređaj potvrđuje zvučnim signalom i indikator uključenja  ostaje upaljen (crveni indikator). Klima uređajem možete upravljati pomoću daljinskog upravljača.
- Ako je klima uređaj uključen, nakon pritiska tipke na daljinskom upravljaču jedanput zatreperi indikator odašiljanja signala . Klima uređaj zvučnim signalom potvrđuje prijem signala s daljinskog upravljača.
- Ako je uređaj isključen, na zaslonu daljinskog upravljača će biti prikazana podešena temperatura. Ako je uređaj uključen, na zaslonu će biti prikazani indikatori podešenih funkcija.











1 Tipka ON/OFF (Uključivanje/Isključivanje)

Pritisnite ovu tipku za uključenje jedinice. Ponovnim pritiskom na ovu tipku jedinica se isključuje.

2 Tipka MODE (Režim rada jedinice)

Pritiskom na ovu tipku možete odabrati traženi režim rada jedinice.



- Ako odaberete režim Automatika , klima uređaj će automatski raditi prema okolnoj temperaturi. U ovom režimu ne može se podešavati temperatura, niti je temperatura prikazana na zaslonu. Traženu brzinu vrtnje ventilatora možete podesiti pritiskom na tipku FAN. Pritiskom na ovu tipku  možete podesiti smjer strujanja zraka iz jedinice prema gore/dolje.
- Ako odaberete režim Hlađenje, klima uređaj će raditi u režimu Hlađenje. U ovom režimu na jedinici svijetli indikator Hlađenja (Cool ). Traženu temperaturu možete podesiti pomoću tipki + ili -. Traženu brzinu vrtnje ventilatora možete podesiti pritiskom na tipku FAN. Pritiskom na ovu tipku  možete podesiti smjer strujanja zraka iz jedinice prema gore/dolje.
- Ako odaberete režim Odvlaživanje, klima uređaj će raditi u režimu Odvlaživanje, na niskoj brzini vrtnje ventilatora. U ovom režimu na jedinici svijetli indikator Odvlaživanja (Dry ). Brzina vrtnje ventilatora se ne može podesiti u režimu Odvlaživanja. Pritiskom na ovu tipku  možete podesiti smjer strujanja zraka iz jedinice prema gore/dolje.
- Ako odaberete režim Ventilator, klima uređaj će raditi samo u režimu Ventilatora. Na jedinici svijetli indikator režima Ventilator (Fan/). Traženu brzinu vrtnje ventilatora možete podesiti pritiskom na tipku FAN. Pritiskom na ovu tipku  možete podesiti smjer strujanja zraka iz jedinice prema gore/dolje.
- Ako odaberete režim Grijanje, klima uređaj će raditi u režimu Grijanje (samo kod jedinica s funkcijom hlađenja i grijanja). U ovom režimu na jedinici svijetli indikator Grijanja (Heat/). Traženu temperaturu možete podesiti pomoću tipki + ili -. Traženu brzinu vrtnje ventilatora možete podesiti pritiskom na tipku FAN. Pritiskom na ovu tipku  možete podesiti smjer strujanja zraka iz jedinice prema gore/dolje. (Jedinice koje imaju samo funkciju Hlađenje, aktiviranje režima Grijanje nikako ne utječe na rad jedinice.)

Napomena:

Da biste spriječili ispuhivanje hladnog zraka iz jedinice nakon uključivanja režima Grijanja, ventilator jedinice se pali s kašnjenjem od 1-5 minuta. (Točno vrijeme kašnjenja ovisi o temperaturi u sobi.) Raspon podešavanja temperature na daljinskom upravljaču: 16–30 °C. Raspon podešavanja brzine vrtnje ventilatora: Automatska, Niska, Srednja i Visoka.

3 Tipka +/-

- Jednim pritiskom na tipke + ili - podešena temperatura se povećava odnosno smanjuje za 1 °C. Ako držite tipke + ili - pritisnutim, nakon 2 sekunde vrijednost podešene temperature se brzo povećava odnosno smanjuje. Oslobodite tipku čim je temperatura podešena na traženu vrijednost. Nakon ovog podešavanja dolazi i do promjene vrijednosti temperature na zaslonu jedinice. (U režimu Automatika temperatura se ne može podesiti)

- Kod podešavanja vremena uključivanja (TIMER ON) ili isključivanja (TIMER OFF) i kod podešavanja sata (Clock) vrijeme se može podesiti pritiskom na tipku + ili -. (Za više detalja vidi opis tipke TIMER.)

4 Tipka FAN (Ventilator)

Pritiskom na ovu tipku možete ciklično podešavati brzinu vrtnje ventilatora u sljedećem redosljedu: Automatska brzina (AUTO), Niska brzina (▲), Srednja brzina (▲▲), Visoka brzina (▲▲▲).

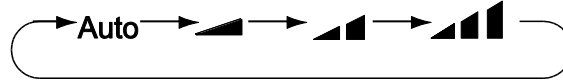

Napomena:

- U režimu Automatska brzina sistem automatski bira visoku, srednju odnosno nisku brzinu vrtnje ovisno o temperaturi u sobi.
- U režimu Odvlaživanja podešena je niska brzina vrtnje ventilatora.

5 Tipka ↗ (Usmjeravanje strujanja zraka prema gore/dolje)

- Pritisnite ovu tipku za uključenje / isključenje funkcije usmjeravanja mlaza zraka na izlazu prema gore/dolje. U polaznom stanju daljinskim upravljačem se uključuje automatsko okretanje lamela za usmjeravanje zraka.
- Ako je jedinica isključena, pritisnite istovremeno tipke + i ↗ za prebacivanje između automatskog okretanja i statičkog položaja lamela za usmjeravanje zraka; ↗ treperi 2 sekunde.
- U režimu statičkog položaja lamela pritiskom na tipku ↗ kut lamele za usmjeravanje zraka prema gore/dolje se mijenja u sljedećem redosljedu:

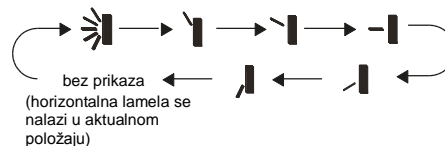

- Ako je jedinica isključena tijekom okretanja lamela, lamele ostaje zaustavljena u trenutnom položaju.

Napomena:

- Ako pomoću daljinskog upravljača odaberete opciju ↗, bit će odabrano automatsko usmjeravanje mlaza zraka. Horizontalna lamela klima uređaja će se automatski kretati naizmjenično gore i dolje pod najvećim mogućim kutom nagiba.
- Ako pomoću daljinskog upravljača odaberete opciju ↗, ↘, ↙, ↘, ↙, bit će odabran fiksni smjer mlaza zraka na izlazu iz jedinice. Horizontalna lamela klima uređaja će se zaustaviti u položaju koji odgovara odabranom indikatoru.

6 Tipka ↘ (Usmjeravanje strujanja zraka lijevo/desno)

- Pritisnite ovu tipku za isključenje / uključenje funkcije usmjeravanja mlaza zraka na izlazu lijevo/desno. U polaznom stanju daljinskim upravljačem se uključuje automatsko okretanje lamela za usmjeravanje zraka.
- Ako je jedinica isključena, pritisnite istovremeno tipke + i ↘ za prebacivanje između automatskog okretanja i statičkog položaja lamela za usmjeravanje zraka; ↘ treperi 2 sekunde.
- U režimu statičkog položaja lamela pritiskom na tipku ↘ kut lamele za usmjeravanje zraka prema lijevo/desno se mijenja u sljedećem redosljedu:

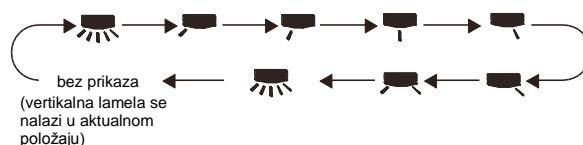

- Ako je jedinica isključena tijekom okretanja lamela, lamele ostaje zaustavljena u trenutnom položaju.
- Ako pomoću daljinskog upravljača odaberete opciju ↘, bit će odabrano automatsko usmjeravanje mlaza zraka. Vertikalna lamela klima uređaja će se automatski kretati lijevo i desno pod maksimalnim kutom.
- Ako pomoću daljinskog upravljača odaberete opciju ↘, ↙, ↘, ↙, ↘, bit će odabran fiksni smjer mlaza zraka na izlazu iz jedinice. Vertikalna lamela klima uređaja će se zaustaviti u položaju koji odgovara odabranom indikatoru.



- Ako odaberete opciju (smjer strujanja zraka na izlazu će se dinamički mijenjati), ova opcija znači ciklično okretanje lamela. Vertikalna lamela klima uređaja okretat će se ciklično prema kutu prikazanom pomoću indikatora.

Napomena:

- Ova jedinica nije opremljena ovom funkcijom. Ako pritisnete ovu tipku, iz uređaja se čuje zvuk uklapanja, ali jedinica i nadalje radi u prvobitnom režimu.

7 Tipka HEALTH/SAVE (Zdravlje/Ušteda energije)

Funkcija Zdravlje (HEALTH):

Pritiskom na tipku HEALTH funkcije se ciklično mijenjaju u sljedećem redoslijedu: Zdravlje (HEALTH) → Ventilacija (AIR) → Zdravlje + Ventilacija (AIR + HEALTH) → bez funkcije (bez prikaza)

- Ako na daljinskom upravljaču odaberete funkciju HEALTH, bit će aktivirana funkcija Zdravlje (ionizacija zraka).
- Ako na daljinskom upravljaču odaberete funkciju AIR, bit će aktivirana funkcija Ventilacija.
- Ako na daljinskom upravljaču odaberete funkciju AIR HEALTH, bit će aktivirane funkcije Ventilacija i Zdravlje.
- Ako na daljinskom upravljaču ne svijetli nijedan od ovih indikatora, to znači da su isključene funkcije Ventilacija i Zdravlje.
- Ova funkcija je dostupna samo na određenim modelima. AYM-12P nema tu značajku.
- Funkcija Zdravlje je dostupna sam na određenim modelima. AYM-12P nema tu značajku.

Funkcija Ušteda energije (SAVE):

U režimu Hlađenja pritisnite tipku SAVE za aktiviranje režima Uštede energije. Na zaslonu daljinskog upravljača prikazano je „SE“. Jedinica će raditi u režimu automatskog podešavanja brzine ventilatora. Tražena temperatura se ne može podesiti. Za isključenje režima Ušteda energije ponovo pritisnite tipku SAVE. Klima uređaj se vraća na prethodno podešenu brzinu ventilatora i traženu temperaturu.

- Funkcija Ušteda energije je dostupna sam na određenim modelima. AYM-12P nema tu značajku.

8 Tipka X-Fan (Zaustavni hod ventilatora)

Ako pritisnete ovu tipku u režimu Hlađenja ili Odvlaživanja, na zaslonu će biti prikazan indikator X-FAN i sistem će aktivirati funkciju Sušenja zraka. Ponovnim pritisnom na ovu tipku ćete isključiti funkciju X-FAN. Indikator X-FAN nestaje.



Napomena:

- Ako isključite jedinicu dok je aktivirana funkcija X-FAN, ventilator se još neko vrijeme vrti niskom brzinom radi uklanjanja vlage iz jedinice.
- Ako jedinica radi u režimu X-FAN, ovu funkciju možete deaktivirati pritisnom na tipku X-FAN. Ventilator jedinice se odmah gasi.

9 Tipka TEMP (Temperatura)

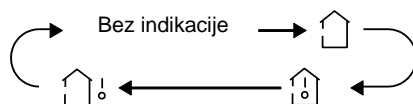
Pritiskom na ovu tipku na zaslonu jedinice se uključuje prikaz podešene temperature, temperature u prostoriji ili vanjske temperature (funkcija nije dostupna za ovu jedinicu). Temperatura se ciklično mijenja u sljedećem redoslijedu:



- Ako pomoću daljinskog upravljača odaberete opciju  ili ako ne odaberete nijednu opciju prikaza temperature, na zaslonu jedinice će biti prikazana podešena temperatura.
- Ako pomoću daljinskog upravljača odaberete opciju , na zaslonu jedinice će biti prikazana temperatura u prostoriji.
- Ako pomoću daljinskog upravljača odaberete opciju , na zaslonu jedinice će biti prikazana vanjska temperatura.

Napomena:

- Vanjska temperatura ne može biti prikazana na nekim modelima uređaja. Ako jedinica primi komandu (signal) , na zaslonu će biti prikazana podešena temperatura.
- Temperatura može biti prikazana samo kod jedinica s digitalnim zaslonom.

10 Tipka TIMER (Tajmer)

- Ako je jedinica uključena, pritisnite još jednom ovu tipku za podešavanje vremena isključenja. Na jedinici trepere indikatori HOUR i OFF. Za podešavanje vremena isključenja pritisnite tipku + ili – unutar 5 sekundi. Svakim pritiskom na tipke + ili – podešeno vrijeme se povećava ili smanjuje za 30 minuta. Ako držite tipku + ili – pritisnutom 2 sekunde, vrijednost podešene temperature se brzo povećava odnosno smanjuje. Pustite tipku čim je vrijeme podešeno na traženu vrijednost. Potvrdite postavke pritiskom na tipku TIMER. Indikator HOUR i OFF prestaju treperiti.
- Deaktiviranje podešenog vremena isključenja: Ponovo pritisnite tipku TIMER dok je podešeno automatsko isključenje jedinice.
- Ako je jedinica isključena, pritisnite još jednom ovu tipku za podešavanje vremena automatskog uključanja. Za detaljan opis postupka vidi podešavanje automatskog isključenja.
- Deaktiviranje podešenog vremena uključanja: Ponovo pritisnite tipku TIMER dok je podešeno automatsko uključanje jedinice.



Napomena:

- Raspon podešavanja vremena: 0,5–24 sata
- Vremenski interval između dva pritiska na tipku kod podešavanja ne smije biti dulji od 5 sekundi. U protivnom daljinski upravljač će automatski deaktivirati režim podešavanja.



11 Tipka Turbo

Ako pritisnete ovu tipku u režimu Hlađenja ili Grijanja, klima uređaj prelazi u režim brzog hlađenja ili brzog grijanja. Na zaslonu daljinskog upravljača prikazan je indikator funkcije TURBO. Za deaktiviranje funkcije TURBO ponovo pritisnite ovu tipku. Indikator TURBO nestaje sa zaslona.

12 Tipka SLEEP (Spavanje)



Ako pritisnete ovu tipku u režimu Hlađenja ili Grijanja, možete aktivirati funkciju Spavanja. Na zaslonu daljinskog upravljača prikazan je indikator . Funkcija Spavanja se deaktivira još jednim pritiskom na ovu tipku. Indikator  nestaje sa zaslona daljinskog upravljača.

13 Tipka Light (Osvjetljenje)

Pritiskom na ovu tipku možete isključiti pozadinsko svjetlo zaslona jedinice. Indikator  nestaje sa zaslona daljinskog upravljača. Pritiskom na ovu tipku možete uključiti pozadinsko svjetlo zaslona jedinice. Nakon toga se pojavljuje indikator  na zaslonu daljinskog upravljača.

Funkcije kombinacije tipki







Dječja zaštita

Istovremenim pritiskom na tipke + i – možete uključiti ili isključiti funkciju dječjeg osigurača. Dok je aktivna funkcija Dječja zaštita, na zaslonu je prikazan indikator . Pritiskom na bilo koju tipku indikator  triput zatreperi, međutim, daljinski upravljač ne odašilje nikakav signal.

Prebacivanje jedinica prikazane temperature

Nakon isključenja jedinice daljinskim upravljačem pritisnite istovremeno tipke – i MODE za prebacivanje između jedinica prikazane temperature u °C i °F.

Postupak upravljanja

1. Nakon priključenja klima uređaja na izvor napajanja uključite uređaj pritiskom na tipku ON/OFF na daljinskom upravljaču.
2. Podesite režim rada jedinice pritiskom na tipku MODE: Automatika (AUTO/) , Hlađenje (COOL/) , Odvlaživanje (DRY/) , Ventilator (FAN/) ili Grijanje (HEAT/) , ne može se koristiti kod ovog modela.)
3. Podesite traženu temperaturu pomoću tipki + ili –. (U režimu Automatika temperatura se ne može podesiti)
4. Traženu brzinu vrtnje ventilatora možete podesiti pritiskom na tipku FAN: Automatska, Niska, Srednja ili Visoka.
5. Pritiskom na ovu tipku  možete podesiti smjer strujanja zraka iz jedinice prema gore/dolje.

Zamjena baterija daljinskog upravljača

1. Pritisnite stražnju stranu daljinskog upravljača na mjestu označenom oznakom , i zatim izvucite poklopac pretinca za baterije povlačenjem u smjeru strelice, kao što je prikazano na slici.
2. Stavite dvije nove baterije 1,5 V veličine AAA. Kod zamjene baterija pazite na ispravan polaritet + i –.
3. Ponovo namjestite poklopac baterija.

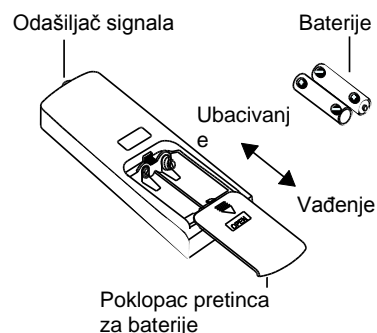

Napomena:

- Kod upotrebe usmjerite odašiljač signala na daljinskom upravljaču prema prozorčiću prijemnika na klima uređaju.
- Udaljenost između odašiljača signala i prozorčića prijemnika ne bi trebala veća od 8 m. Na putu signala ne smiju se nalaziti nikakve prepreke.
- Fluorescentne cijevi ili bežični telefon u istoj prostoriji mogu uzrokovati smetnje signala. U takvom slučaju treba približiti daljinski upravljač klima uređaju.
- Dotrajale baterije zamijenite baterijama istog tipa.
- Ako daljinski upravljač dulje vrijeme ne koristite, izvadite baterije.
- Zamijenite baterije ako su indikatori na zaslonu upravljača su loše vidljivi.



ZBRINJAVANJE DOTRAJALOG UREĐAJA: Baterije se ne smiju izbacivati u kontejnere za komunalni otpad. Baterije odnesite u centar za skupljanje otpada ove vrste.

Čišćenje i održavanje

Važno upozorenje:

- Prije čišćenja i održavanja klima uređaj isključite i prekinite dovod struje u uređaj. Postoji opasnost od ozljeda uslijed strujnog udara.
- Ne čistite klima uređaj vodom. Postoji opasnost od ozljeda uslijed strujnog udara.
- Za čišćenje klima uređaja ne koristite ishlapljiva sredstva (na primjer otapala i slično). Postoji opasnost od oštećenja kućišta uređaja.

Čišćenje vanjskog kućišta i zaštitne mrežice

Čišćenje vanjskog kućišta:

Obrišite prašinu s kućišta mekanom krpom. Ako je vanjsko kućište jako zaprljano (npr. masnoćom), očistite ga neutralnim sredstvom za čišćenje.

Čišćenje zaštitne mrežice: Za čišćenje koristite sredstvo za čišćenje ili meku krpom.

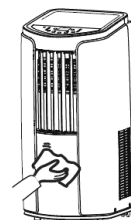

Čišćenje filtra

1. Izvadite filtar

- a. Pritisnite zapinjač prema slici, i zatim izvadite filtar 1.
- b. Izvadite filtar 2.

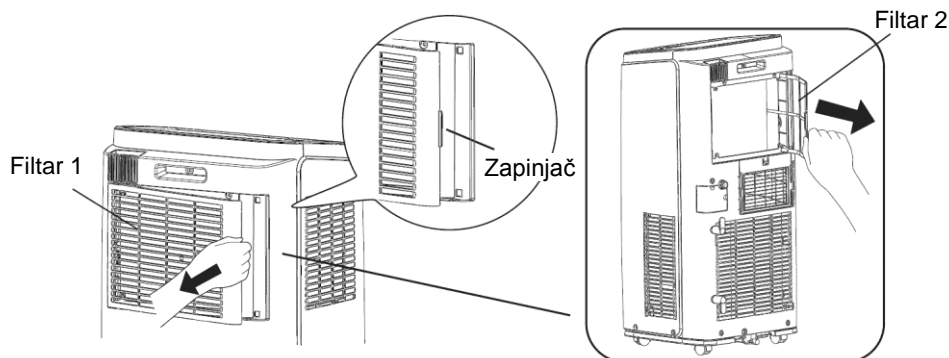

2. Očistite filtar

Filtar očistite sredstvom za čišćenje ili vodom. Ako je filtar jako zaprljan (na primjer masnoćom), očistite ga toplom vodom (40 °C) uz dodatak neutralnog sredstva za čišćenje, i zatim ga ostavite da se osuši na sjenovitom mjestu.

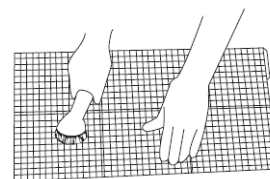

3. Ubacite filtar

Ponovo ubacite očišćeni i osušeni filtar.

Napomena:

- Filtar čistite otprilike jednom u tri mjeseca. Ukoliko uređaj radi u sredini s većom količinom prašine, interval čišćenja treba skratiti.
- Nemojte sušiti filtar plamenom niti fenom za kosu. Postoji opasnost od deformacije ili zapaljenja filtra.

Čišćenje crijeva za odvod topline

Odspojite crijevo za odvod topline iz klima uređaja, očistite ga, osušite i ponovo vratite na svoje mjesto. (Za postupak ugradnje i odspajanja crijeva - vidi točku „Ugradnja crijeva za odvod topline“ i „Odspajanje crijeva za odvod topline“.)

Pregled jedinice prije početka sezone

1. Provjerite da nisu blokirani otvori za ulaz i izlaz zraka.
2. Provjerite tehničko stanje zaštitnog prekidača, utikača i utičnice.
3. Provjerite čistoću filtra.
4. Provjerite jesu li u daljinskom upravljaču umetnute baterije.
5. Provjerite jesu li pravilno ugrađeni priključci, letva prozora te crijeva za odvod topline.
6. Provjerite da nije oštećena odvodna cijev.

Pregled jedinice nakon završetka sezone

1. Prekinite dovod električne struje u uređaj.
2. Očistite filter i vanjsko kućište.
3. Uklonite prašinu i nečistoću s klima uređaja.
4. Ispustite vodu iz ugrađenog spremnika (za više detalja vidi točku „Odvod vode“).
5. Provjerite eventualna oštećenja ugrađenih priključaka, letve prozora te crijeva za odvod topline. U slučaju oštećenja ovih dijelova obratite se prodavaču.

Dugotrajno skladištenje

Ukoliko klima uređaj dulje vrijeme ne koristite, neophodno je poduzeti sljedeće mjere radi osiguranja odgovarajućeg stanja uređaja:

- Provjerite da nema vode unutar ugrađenog spremnika te da je odspojeno crijevo za odvod topline.
- Odspojite utikač iz utičnice ili isključite uređaj iz električne mreže i namotajte naponski kabel.
- Očistite klima uređaj i dobro ga zapakirajte radi zaštite od vlažnosti i prašine.

Informacije o reciklaži

- Mnogi ambalažni materijali se mogu reciklirati. Ambalažu stavite u specijalne kontejnere za reciklabilni otpad.
- Vezano za zbrinjavanje dotrajalog klima uređaja obratite se lokalnom centru za skupljanje otpada ove vrste ili zatražite od dobavljača savjet za pravilno zbrinjavanje uređaja.

Otklanjanje problema

Analiza uobičajenih pojava

Prije nego što zatražite popravak uređaja, pročitajte sljedeći pregled kvarova. Ako ne uspijete riješiti problem, obratite se lokalnom prodavaču ili ovlaštenom servisu.

Pojava	Pregled	Rješenje
Klima uređaj ne radi.	Je li do prekida napajanja električnom energijom?	Pričekajte ponovnu uspostavu napajanja.
	Je li labav utikač?	Utaknite utikač u utičnicu.
	Je li proradio zaštitni prekidač, ili je možda pregorio osigurač?	Zatražite pregled ili zamjenu osigurača od strane stručnjaka.
	Je li u pitanju kvar električne instalacije ili oštećenje naponskog kabela?	Zatražite popravak uređaja od strane stručno osposobljene osobe.
	Je li bio uređaj ponovo uključen odmah nakon isključenja?	Pričekajte 3 minute i zatim ponovo uređaj.
Neodgovarajući učinak hlađenja (grijanja)	Je li napon napajanja prenizak?	Pričekajte dok ne bude uspostavljen normalan napon.
	Je li filter zraka jako zaprljan?	Očistite filter zraka.
	Je li podešena ispravna temperatura?	Promijenite podešenu temperaturu.
	Jesu li zatvorena vrata i prozori?	Zatvorite vrata i prozore.
Klima uređaj ne prima signal iz daljinskog upravljača, ili je nedovoljan domet signala.	Je li došlo do ometanja funkcije uređaja (statički elektricitet ili nestabilnost napona napajanja)?	Izvadite utikač iz utičnice. Nakon 3 minute ponovo uključite utikač i uključite uređaj.
	Nalazi li se daljinski upravljač na odgovarajućoj udaljenosti od prijemnika signala?	Domet signala iz daljinskog upravljača je 8 metara. Nemojte koristiti daljinski upravljač na veće udaljenosti.
	Nalaze li se bilo kakve prepreke na putu signala od daljinskog upravljača do uređaja?	Uklonite prepreke.
	Ima li daljinski upravljač slab domet?	Provjerite baterije u daljinskom upravljaču. Ako baterije imaju slab napon, zamijenite ih novim baterijama.
	Nalazi li se u prostoriji fluorescentna cijev?	Približite daljinski upravljač klima uređaju. Isključite fluorescentnu cijev i probajte ponovo.
Iz klima uređaja ne struji zrak.	Nije li blokiran otvor za ulaz odnosno izlaz zraka na jedinici?	Uklonite prepreke.
	U režimu Grijanja: Postigla li temperatura u prostoriji traženu razinu temperature?	Uređaj prekida strujanje zraka čim je postignuta tražena temperatura u prostoriji.
	Je li upravo aktiviran režim Grijanje?	Radi sprječavanja ispuhivanja hladnog zraka iz jedinice ventilator se pali s određenim kašnjenjem. To je sasvim normalna pojava.
	Je li površina isparivača zaleđena? (Provjerite nakon vađenja filtra.)	To je sasvim normalna pojava. Uređaj je aktivirao odmrzavanje. Nakon završetka ciklusa odmrzavanja uređaj opet funkcionira normalno.
Tražena temperatura se ne može podesiti	Radi li jedinica u automatskom režimu?	Temperatura se ne može podesiti u režimu Automatika.
	Nalazi li se tražena temperatura izvan podesivog raspona?	Opseg podešavanja temperature: 16–30 °C.
Osjeća se miris paljevine.	U prostoriji se nalaze izvori neugodnog mirisa, na primjer namještaj, cigarete i slično.	Uklonite izvor neugodnog mirisa. Očistite filter.
Abnormalna buka tijekom rada uređaja.	Bila li jedinica izložena djelovanju oluje, radijskih smetnji itd.?	Prekinite dovod struje u uređaj, zatim ga ponovo priključite i uključite.
Čuje se zvuk tekuće vode.	Je li klima uređaj upravo uključen ili isključen?	Radi se o zvuku proizvedenom strujanjem rashladnog sredstva. To je sasvim normalna pojava.
Čuje se zvuk praskanja.	Je li klima uređaj upravo uključen ili isključen?	Zvuk nastaje toplinskim istezanjem ili skupljanjem plastičnih ili metalnih dijelova uslijed promjena temperature tijekom rada jedinice.

Šifre grešaka

Šifra	Rješenje
F0	Obratite se ovlaštenom servisu.
F1	Obratite se ovlaštenom servisu.
F2	Obratite se ovlaštenom servisu.
F4	Obratite se ovlaštenom servisu.
E8	1. Provjerite nije li u pitanju previsoka okolna temperatura i vlažnost zraka. Ako je temperatura okolne sredine previsoka, isključite uređaj iz električne mreže, ponovo ga priključite i uključite tek kada okolna temperatura padne ispod 35 °C.
H3	2. Provjerite da nije došlo do blokade isparivača ili kondenzatora. Ako da, isključite klima uređaj, uklonite prljavštinu i zatim ga ponovo uključite. 3. Ukoliko je stalno prikazana šifra greške, obratite se ovlaštenom servisu.
H8	1. Ispraznite spremnik vode. 2. Ukoliko je stalno prikazana šifra greške „H8“, obratite se ovlaštenom servisu.

Važna uputa

- U slučaju sljedećih pojava odmah isključite klima uređaj, isključite ga iz izvora napajanja i obratite se prodavaču.
 - Dovodni kabel se pregrijava ili je oštećen.
 - Abnormalna buka tijekom rada uređaja.
 - Neugodan miris.
 - Curenje vode.
- Nemojte nikada sami popravljati klima uređaj ili vršiti bilo kakve zahvate na uređaju.
- Ukoliko klima uređaj radi pod neodgovarajućim uvjetima, postoji opasnost od kvara, ozljeda uslijed strujnog udara te opasnost od požara.

Ugradnja

Upute za ugradnju

Važno upozorenje:

- Pridržavajte se svih važećih standarda i pravilnika.
- Nemojte koristiti oštećeni ili nestandardni naponski kabel.
- Postupajte vrlo oprezno kod ugradnje i održavanja. U slučaju nestručnog rukovanja postoji opasnost od strujnog udara, povreda i drugih nezgoda.

Odabir mjesta za ugradnju

Osnovni uvjeti

Montaža uređaja na sljedećim mjestima može uzrokovati kvar. Ako nije moguće izbjeći montažu uređaja na takvim mjestima, obratite se prodavaču.

1. Mjesta u blizini izvora visoke temperature, pare, zapaljivih/eksplozivnih plinova ili mjesta na kojima zrak sadrži ishlapljive tvari.
2. Mjesta u blizini uređaja koji emitiraju visokofrekventne elektromagnetske valove (na primjer aparati za zavarivanje ili medicinski uređaji).
3. Mjesta u blizini morske obale.

4. Mjesta na kojima se nalaze uljne pare ili dim.
5. Mjesta na kojima se nalaze sumporni plinovi.
6. Druga mjesta s neuobičajenim uvjetima.
7. Uređaj ne smije ugrađen na nestabilnim ili pokretnim podlogama (npr. u vozilu) niti u sredini u kojoj se nalaze korozivne tvari (npr. u tvornici kemijskih proizvoda).

Uvjeti za rad uređaja

1. Otvori za ulaz i izlaz zraka moraju se nalaziti na dovoljnoj udaljenosti od prepreka, u njihovoj blizini ne smiju se nalaziti nikakvi predmeti. Postoji opasnost od narušavanja funkcije uređaja.
2. Jedinicu ugradite na mjestu na kojem buka i strujanje zraka neće ometati ljude u okolini.
3. Preporučljivo je smjestiti uređaj van dosega svjetla fluorescentne cijevi.
4. Klima uređaj ne smije biti ugrađen u praonicama.
5. Uređaj nije konstruiran za hlađenje serverskih prostorija i neprekidan rad. Reklamacije iz ovih razloga neće biti prihvaćene.

Uvjeti za električnu instalaciju

Sigurnosne upute







1. Kod ugradnje odnosno priključenja jedinice na mrežu neophodno je pridržavati se sigurnosnih standarda i propisa u elektrotehnici.
2. Uređaj mora biti priključen na odgovarajući i zaštićeni strujni krug.
3. Samo proizvođač, ovlaštenu servis ili stručna osoba s odgovarajućom kvalifikacijom smiju izvršiti zamjenu oštećenog naponskog kabela radi sprječavanja rizika.
4. Električna utičnica mora biti opremljena pravilno priključenim faznim i nultim vodičem te vodičem za uzemljenje.
5. Prije izvođenja bilo kakvih elektro radova prekinite dovod struje u uređaj.
6. Ne priključujte jedinicu na mrežu dok nisu završeni svi radovi na ugradnji.
7. Klima uređaj je električno postrojenje klase I. Uređaj mora biti propisno uzemljen sukladno važećim standardima. Priključenje uzemljenja na električnu instalaciju mora biti izvršeno od strane osobe s odgovarajućom kvalifikacijom. Neprestano pratite ispravnost uzemljenja uređaja, u protivnom postoji opasnost od ozljeda uslijed strujnog udara.
8. Žuto-zelena žica u klima uređaju je vodič za uzemljenje i ne smije se koristiti u druge svrhe.
9. Otpor uzemljenja mora biti u skladu s važećim sigurnosnim standardima u elektrotehnici.
10. Električno ožičenje uređaja mora biti izvedeno u skladu s važećim lokalnim standardima i propisima.
11. Norma EN/IEC 61000-3-11 zahtijeva da impedancija naponskog sustava priključenog na uređaj bude manja ili jednaka maksimalnoj dopuštenoj vrijednosti $|Z_{sys}|$ u sljedećoj tablici:

Model	Maks. $ Z_{sys} $ (Ω)
AYM-12P	0,12

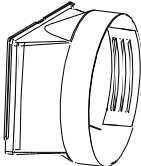
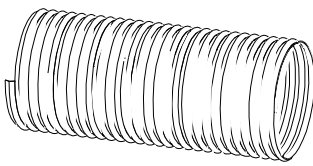
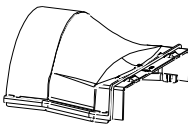
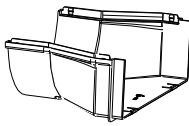
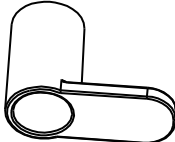

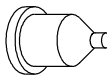
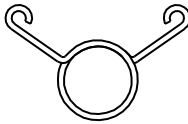
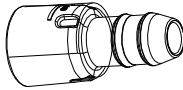

Priprema prije ugradnje

Napomena: Prije ugradnje provjerite imate li na raspolaganju potreban pribor.



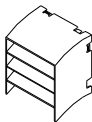

Lista pribora i opreme

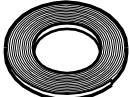
				
Priključak A	Crijevo za odvod topline	Priključak B	Priključak C	
				
Nosač kabela	Vijak	Nosač crijeva	Gumena kapa	Stezač crijeva
				
Priključak za odvod vode	Odvodno crijevo	Daljinski upravljač	Baterije (AAA 1,5 V)	Upute za korištenje

Dodatna oprema (samo za britansko tržište)

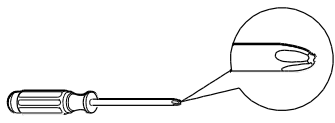
						
Mrežica za zaštitu od insekta	Poklopac za zaštitu od kiše	Prozorski set Prozorska letvica Poklopac izlaza zraka Produžna letvica Klizač	Vijak	Nosač	Brtva A	Brtva B

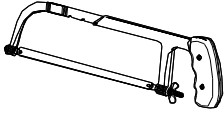
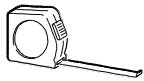
Alati za ugradnju

		
Imbus odvijač	Pljosnati odvijač	Pila
		
Metar	Škare	Olovka

Montaža nosača naponskog kabela

- Na stražnju stranu jedinice pričvrstite nosače naponskog kabela pomoću isporučених vijaka (položaj nosača prikazan je na sljedećој slicи).

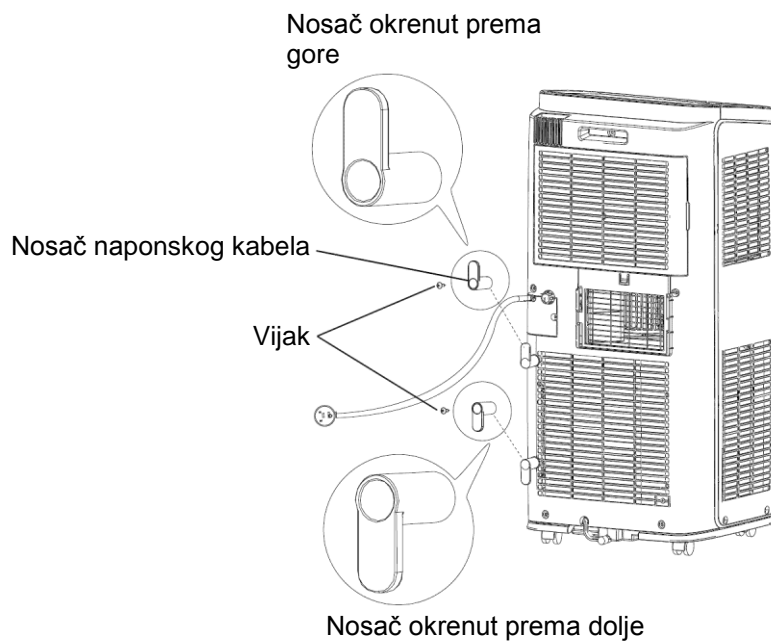

- Naponski kabel namotajte na nosače.

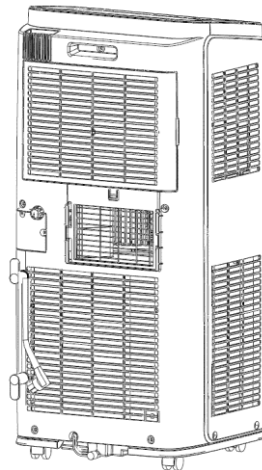

Ugradnja odvodnog crijeva

Postoje 2 načina odvoda kondenzata.

1. Upotreba neprekidnog odvoda vode iz donjeg izlaza

Napomena: Ako koristite neprekidni odvod vode iz donjeg izlaza, montirajte odvodno crijevo prema sljedećim uputama prije uključanja uređaja. Neodgovarajući odvod vode negativno utječe na funkcioniranje uređaja.

1. Nosač odvodnog crijeva pričvrstite pomoću vijka na desnu stranu stražnjeg panela u blizini izlaza vode.

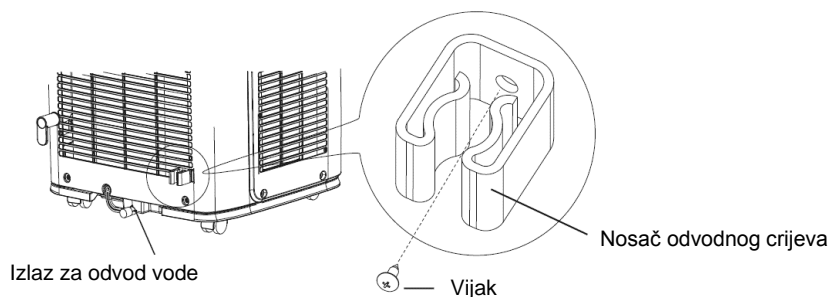

2. Skinite gumenu kapu s otvora za izlaz vode.

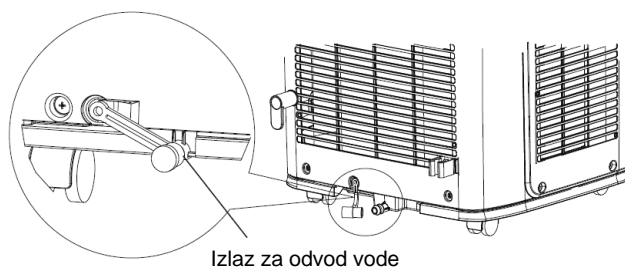

3. Odvodno crijevo namjestite na otvor za izlaz vode i fiksirajte ga stezaljkom.

4. U otvor na drugom kraju odvodnog crijeva stavite gumenu kapu fiksirajte je stezaljkom. Zatim pričvrstite odvodno crijevo na nosač.

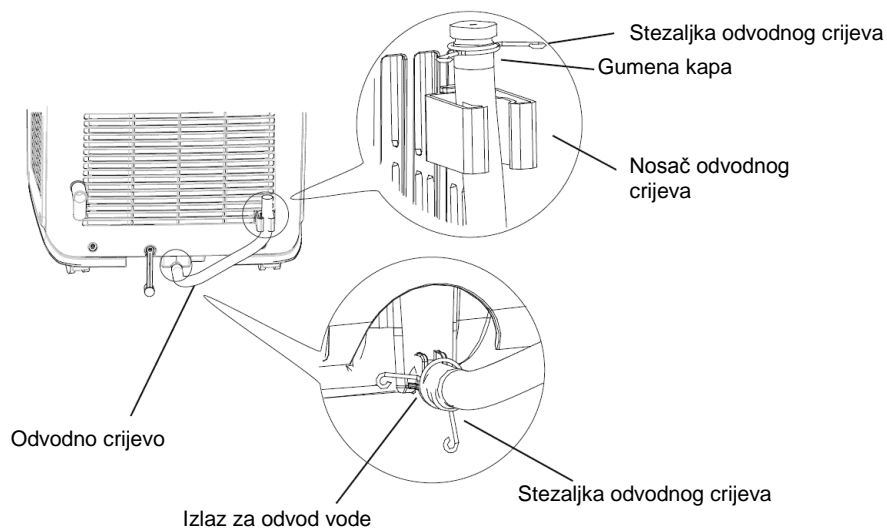

- Dok je uređaj u režimu Hlađenja ili Odvlaživanja, kondenzat istječe u ugrađeni spremnik kondenzata.
- Čim je spremnik napunjen vodom, sustav izdaje 8 zvučnih signala i na zaslonu je prikazana šifra „H8“ koja korisnika upozorava da je potrebno ispustiti kondenzat. Nakon ca. 2 minute uređaj se gasi i sve tipke su blokirane. Ugrađeni spremnik za skupljanje kondenzata ispraznite prema sljedećim uputama:
 - Isključite uređaj i isključite utikač iz utičnice.
 - Pripremite nisku posudu za vodu ili premjestite uređaj na prikladno mjesto na kojem se može ispustiti voda (kondenzat).
 - Izvadite odvodno crijevo iz nosača i izvadite iz njega gumeni čep da biste mogli ispustiti vodu.
 - Vodu ispustite u posudu ili na prikladno mjesto.
 - Nakon ispuštanja vode ponovo vratite gumeni čep na odvodno crijevo i pričvrstite crijevo na nosač.
 - Priključite utikač uređaja u električnu utičnicu i ponovo uključite uređaj pritiskom na tipku ON/OFF.

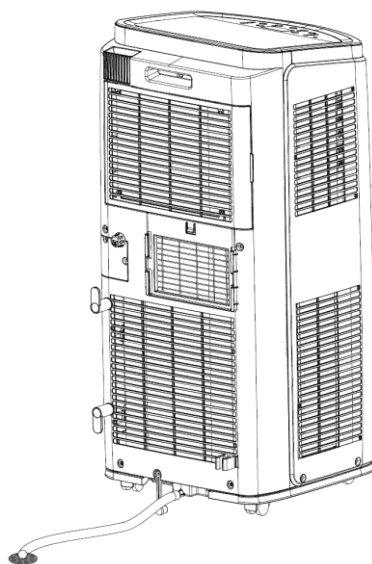

2. Korištenje neprekidnog odvoda vode iz središnjeg otvora.

NAPOMENA: Voda se može automatski ispuštati u otvor za odvod vode preko priključenog crijeva presjeka od 14 mm (crijevo ne dolazi s uređajem).

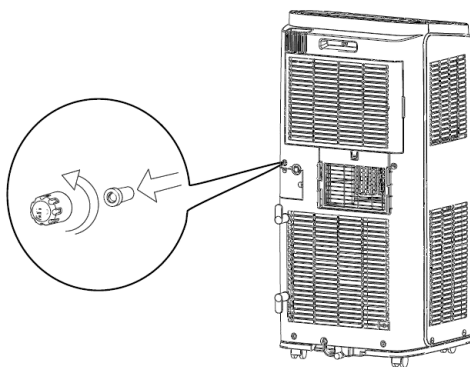

1. Izvadite čep iz otvora za neprekidno odvođenje vode 1 okretanjem protiv smjera kretanja kazaljke na satu i zatim izvadite gumeni čep iz odvoda 2.

2. Navrnite odvodni priključak na odvod (priključak dolazi s uređajem) u smjeru vrtnje kazaljke na satu.

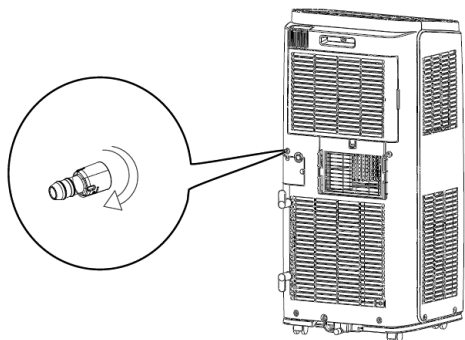

3. Priključite odvodno crijevo na priključak za odvod vode.

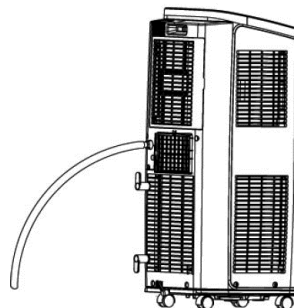

UPOZORENJE:

Kod upotrebe crijeva za neprekidno ispuštanje kondenzata iz središnjeg otvora postavite uređaj na ravnu podlogu i provjerite da je odvodno crijevo usmjereno prema dole te da nikakve prepreke ne sprečavaju istjecanje vode preko crijeva. U slučaju postavljanja uređaja na neravnu podlogu ili u slučaju nepravilnog priključenja crijeva može doći do prepunjenja ugrađenog spremnika vode i do isključenja jedinice. Ako se to dogodi, ispraznite ugrađeni spremnik vode i ponovo provjerite je li uređaj postavljen na ravnoj podlozi i je li odvodno crijevo pravilno ugrađeno.

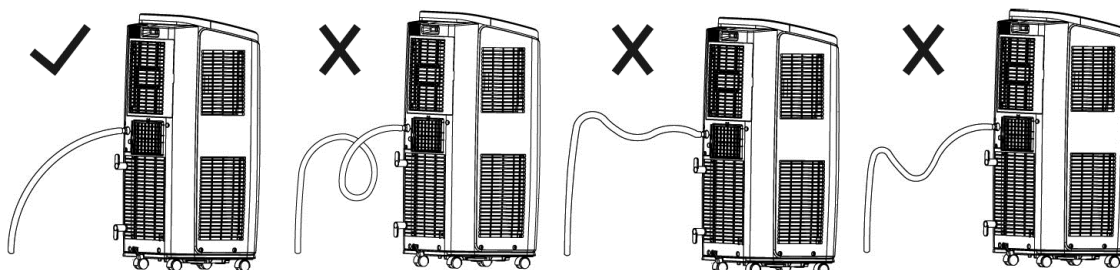

Postavljanje prozorske letvice

Postavljanje u vertikalno pomični prozor

1. Postavite poklopce za zaštitu od kiše i mrežicu protiv insekta.

Utisnite sva tri nosića na svakom poklopcu u otvore u mrežici za zaštitu od insekta. Strana „A“ se sada treba nalaziti gore, kao što je prikazano na slici.

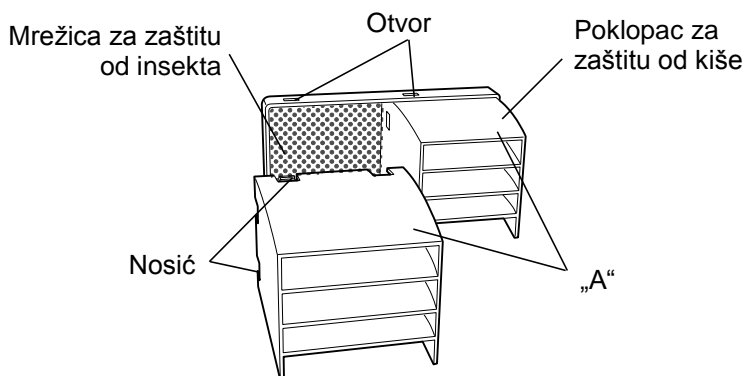

2. Pričvrstite povezane zaštitne dijelove na prozorsku letvicu.

Pritisnite mrežicu za zaštitu od insekata tako da se četiri nosića pouzdano uklope u otvore u prozorskoj letvici. Strana „A“ se sada treba nalaziti gore, kao što je prikazano na slici.

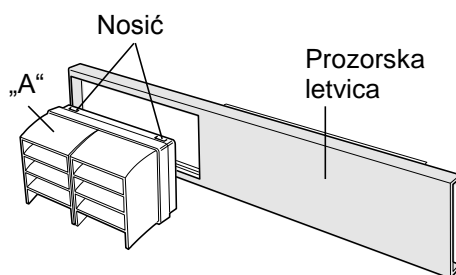

3. Odrežite potrebnu duljinu pjenaste brtve A (ljepljive) i pričvrstite je na parapet i na donju stranu pomičnog prozora.

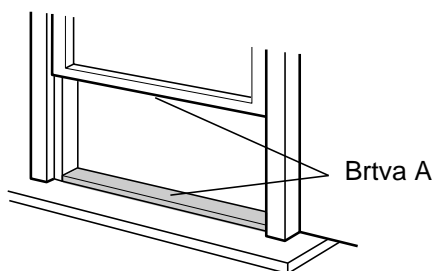

4. Pričvrstite prozorsku letvicu na parapet prozora.
Provjerite je li na prozorsku letvicu pričvršćen poklopac otvora za ispuhivanje zraka.

- Unutarnja širina prozora: 520 mm (20,5")

Postavite prozorsku letvicu.

Prozorska letvica se ne može ugraditi u prozore uže od 520 mm (20,5"), u protivnom ne bi bilo moguće zatvarati poklopac otvora za izlaz zraka.

(1) Otvorite pomični prozor i namjestite prozorsku letvicu na parapet.

(2) Prozorsku letvicu pričvrstite vijcima na parapet.

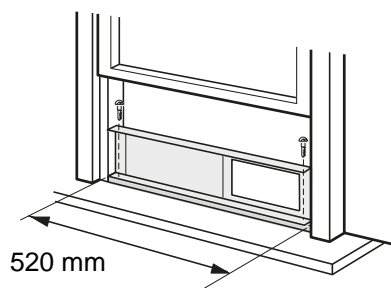
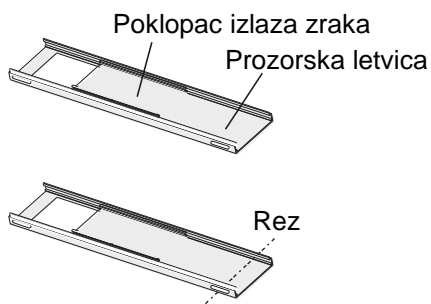

- Unutarnja širina prozora: 520–980 mm (20,5–38,5")

Postavite prozorsku letvicu i klizač.

(1) Otvorite pomični prozor i namjestite prozorsku letvicu na parapet.

(2) Pomaknite klizač tako da bude popunjena cijela širina okvira prozora.

(3) Prozorsku letvicu pričvrstite vijcima na parapet.

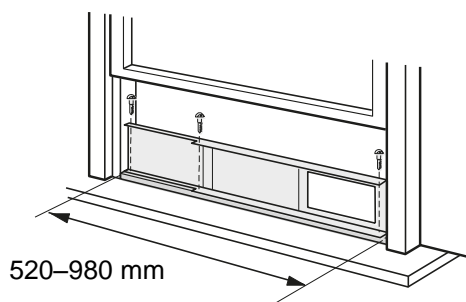
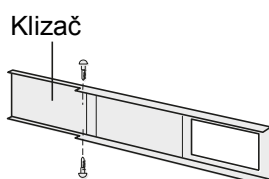

- Unutarnja širina prozora: 980-1500 mm (38,5-59")

Postavite prozorsku letvicu, klizač i produžnu letvicu.

(1) Otvorite pomični prozor i namjestite prozorsku letvicu na parapet.

(2) Pomaknite klizač i produžnu letvicu tako da bude popunjena cijela širina okvira prozora.

(3) Prozorsku letvicu pričvrstite vijcima na parapet.

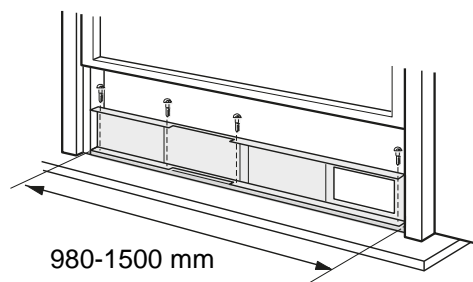
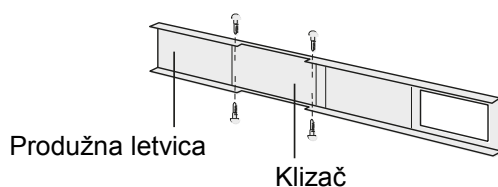

5. Čvrsto zatvorite pomični prozor prema prozorskoj letvici.

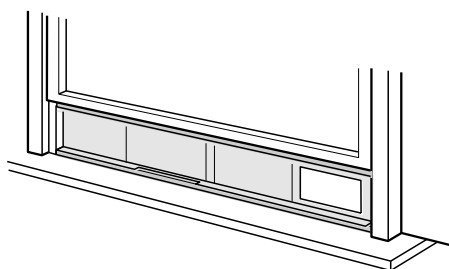

6. Zabrtvite prazan prostor između unutarnjeg i vanjskog prozora pomoću brtve B radi sprječavanja prodora zraka i insekta u prostoriju.

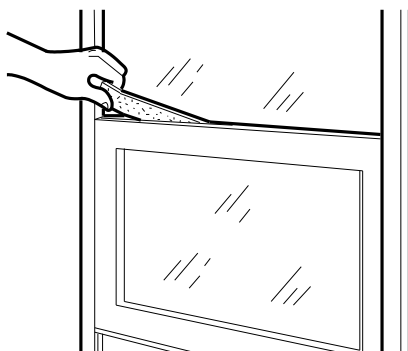

7. Pričvrstite nosač prozora pomoću vijka (preporučljivo).

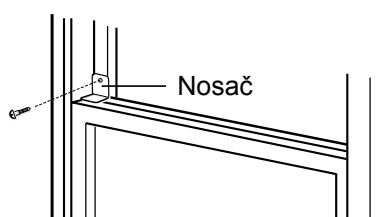

Ukoliko zbog oblika parapeta nije moguće pravilno ugraditi poklopac za zaštitu od kiše ili priključak ispušnog crijeva, podmetnite prikladnu ploču ispod prozorske letvice.

Postavljanje u vertikalno pomični prozor (opcionalna oprema)

1. Postavite poklopce za zaštitu od kiše i mrežicu protiv insekta.

Utisnite sva tri nosića na svakom poklopcu u otvore u mrežici za zaštitu od insekta. Strana „A“ se sada treba nalaziti gore, kao što je prikazano na slici.

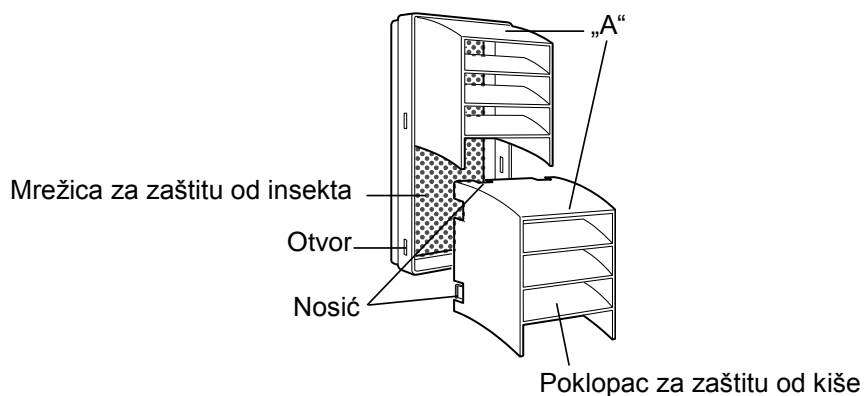

2. Pričvrstite povezane zaštitne dijelove na prozorsku letvicu.

Pritisnite mrežicu za zaštitu od insekata tako da se četiri nosića pouzdano uklope u otvore u prozorskoj letvici. Kod ugradnje u prozor strana „A“ će se sada nalaziti gore, kao što je prikazano na slici.

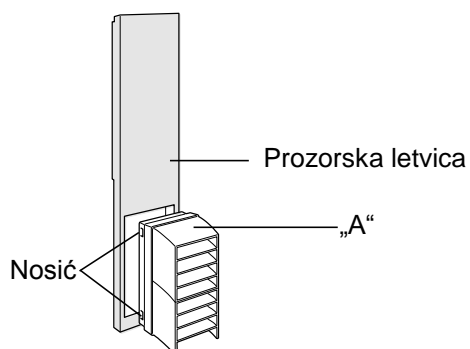

3. Odrežite potrebnu duljinu brtve A (ljepljive) i pričvrstite je s bočne strane prozorskog okvira i pomičnog prozora.

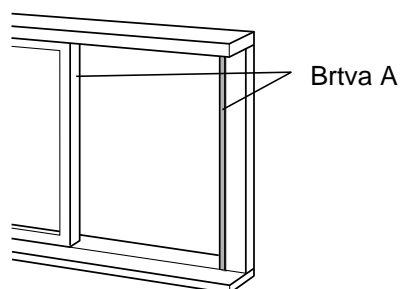

4. Ugradite prozorsku letvicu okvir prozora.
Provjerite je li na prozorsku letvicu pričvršćen poklopac otvora za ispuhivanje zraka.

- Unutarnja visina prozora: 520 mm (20,5")

Postavite prozorsku letvicu.

Prozorska letvica se ne može ugraditi u prozore koji su niži od 520 mm (20,5"), u protivnom ne bi bilo moguće zatvarati poklopac otvora za izlaz zraka.

(1) Otvorite pomični prozor i namjestite prozorsku letvicu na okvir prozora.

(2) Prozorsku letvicu pričvrstite vijcima na okvir prozora.

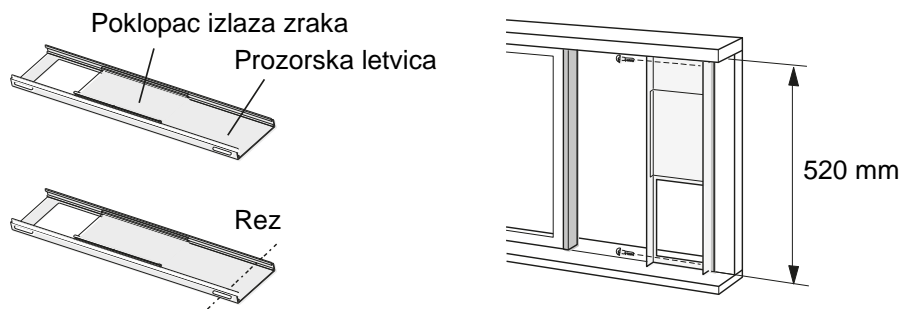

- Unutarnja visina prozora: 520–980 mm (20,5–38,5")

Postavite prozorsku letvicu i klizač.

(1) Otvorite pomični prozor i namjestite prozorsku letvicu na okvir prozora.

(2) Pomaknite klizač tako da bude popunjena cijela širina okvira prozora.

(3) Prozorsku letvicu pričvrstite vijcima na okvir prozora.

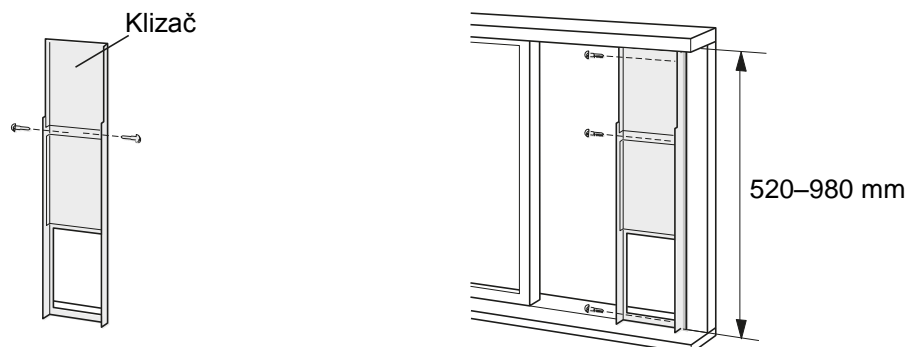

- Unutarnja visina prozora: 980-1500 mm (38,5-59")

Postavite prozorsku letvicu, klizač i produžnu letvicu.

(1) Otvorite pomični prozor i namjestite prozorsku letvicu na okvir prozora.

(2) Pomaknite klizač i produžnu letvicu tako da bude popunjena cijela širina okvira prozora.

(3) Prozorsku letvicu pričvrstite vijcima na okvir prozora.

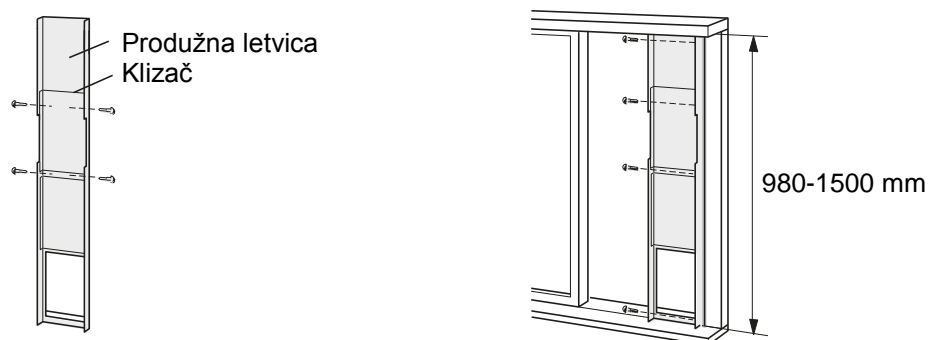

5. Čvrsto zatvorite pomični prozor prema prozorskoj letvici.

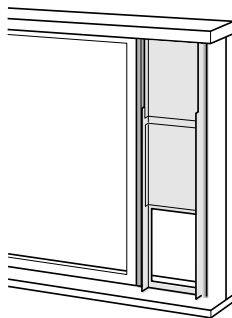

6. Zabrtvite prazan prostor između unutarnjeg i vanjskog prozora pomoću brtve B radi sprječavanja prodora zraka i insekta u prostoriju.

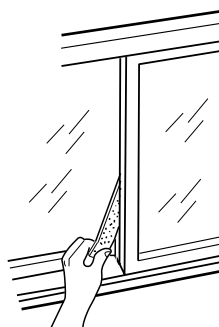

7. Pričvrstite nosač prozora pomoću vijka (preporučljivo).

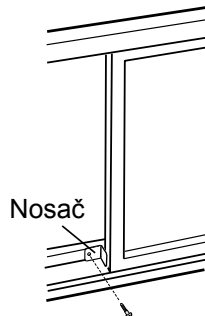

Ukoliko zbog oblika parapeta nije moguće pravilno ugraditi poklopac za zaštitu od kiše ili priključak ispušnog crijeva, podmetnite prikladnu ploču ispod prozorske letvice.

Priključenje crijeva za odvod topline

1. Na završetke crijeva za odvod topline navrnite priključke A i B + C u smjeru vrtnje kazaljke na satu.

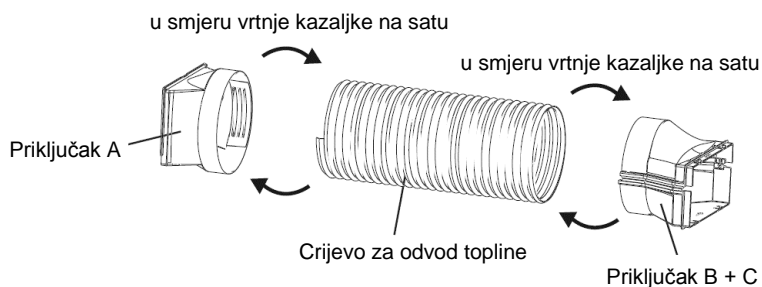

2. Priključak A crijeva za odvod topline (strana označena izrazom „TOP“ nalazi se gore) namjestite i uklopite u utore u uređaju.

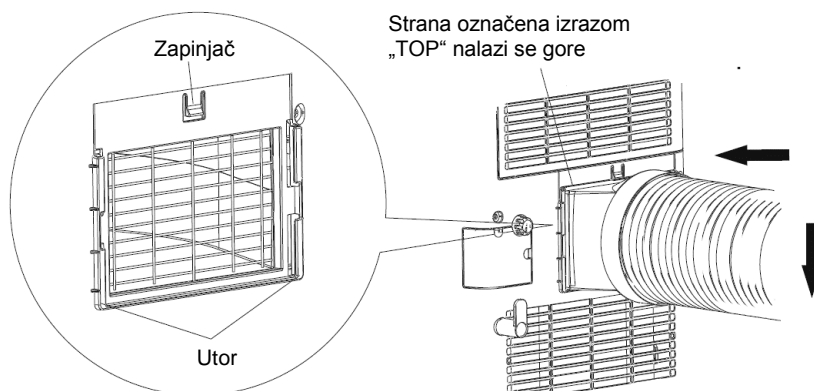

3. Crijevo za odvod topline provucite prema vani.

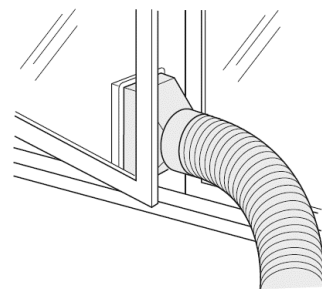

4. Pomaknite i otvorite poklopac otvora za ispuhivanje zraka na prozorskoj letvici i namjestite prozorski adapter. (Dodatna oprema)

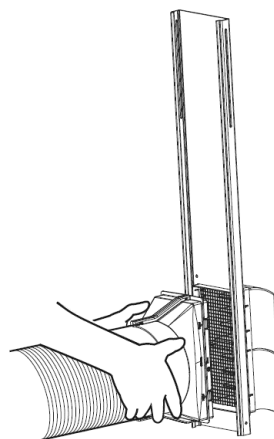
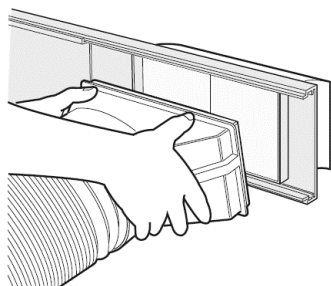

Upute za ugradnju crijeva za odvod topline

Radi poboljšanja energetske učinkovitosti hlađenja crijevo za odvod topline treba biti što kraće i bez većih savijanja za bolje odvođenje topline.

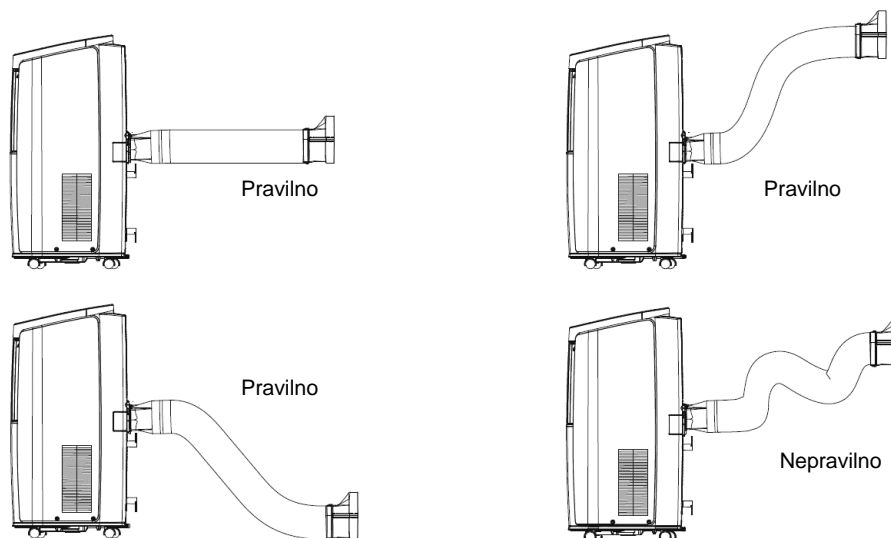

- Duljina crijeva za odvod topline je manja od 1 m. Preporučljivo je da crijevo bude što kraće.
- Crijevo treba biti postavljeno u što ravnijem položaju. Crijevo nemojte produžavati i priključivati na drugo ispušno crijevo.

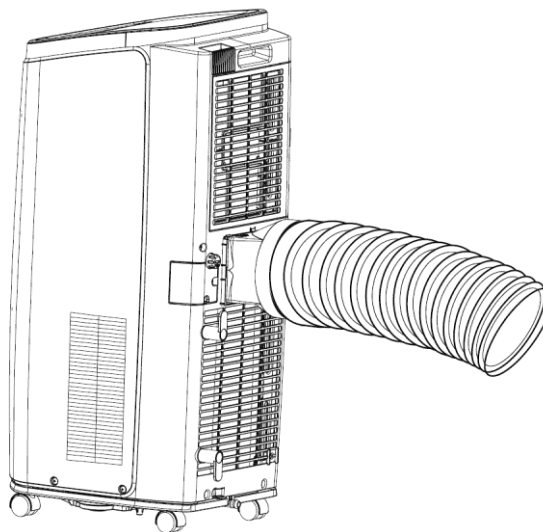

- Na donjoj slici je prikazano pravilno postavljanje crijeva. (Ako crijevo vodi preko zida, visina otvora za prolaz crijeva treba biti manja od 130 cm iznad razine poda.)

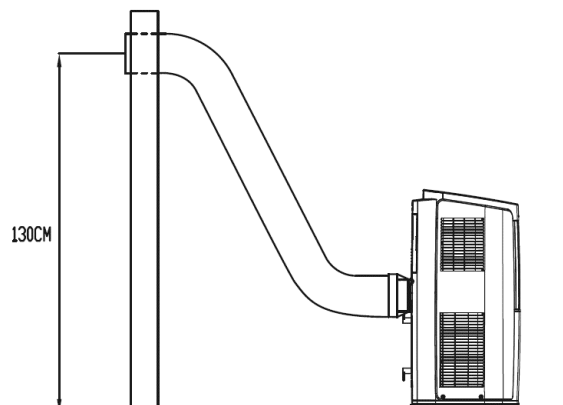

- Na donjoj slici prikazano nepravilno postavljanje crijeva. (Ako je crijevo previše savijeno, postoji opasnost od kvara.)

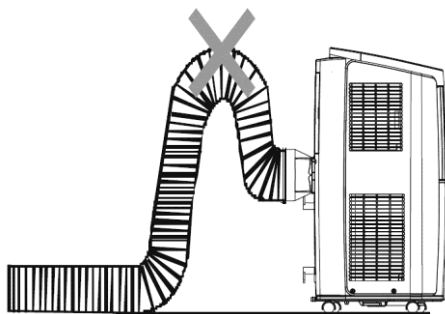

Odspajanje crijeva za odvod topline

1. Odspojite priključak A.

Pritisnite zapinjač, priključak A podignite prema gore i izvadite ga.

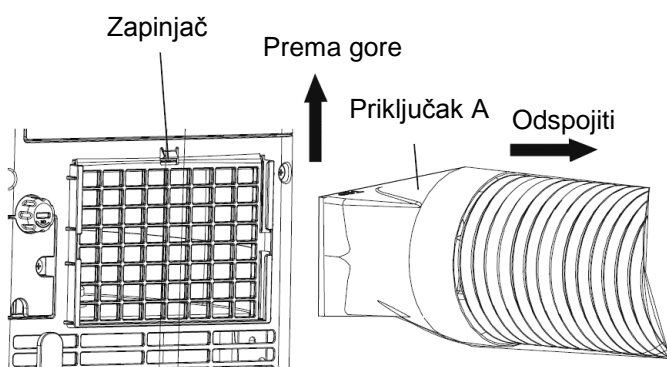

2. Izvadite priključak B+C iz prozora.

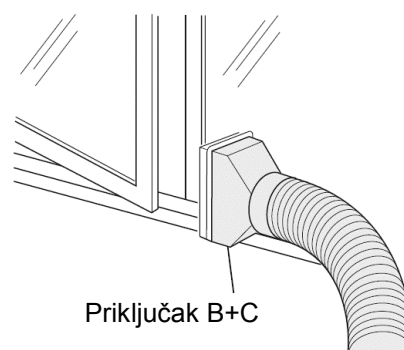

3. Izvadite prozorski adapter. Pritisnite na dva mjesta s oznakom „PUSH“, izvucite prozorski adapter i pomaknite te zatvorite poklopac ispuha zraka u prozorskoj letvici. (Dodatna oprema)

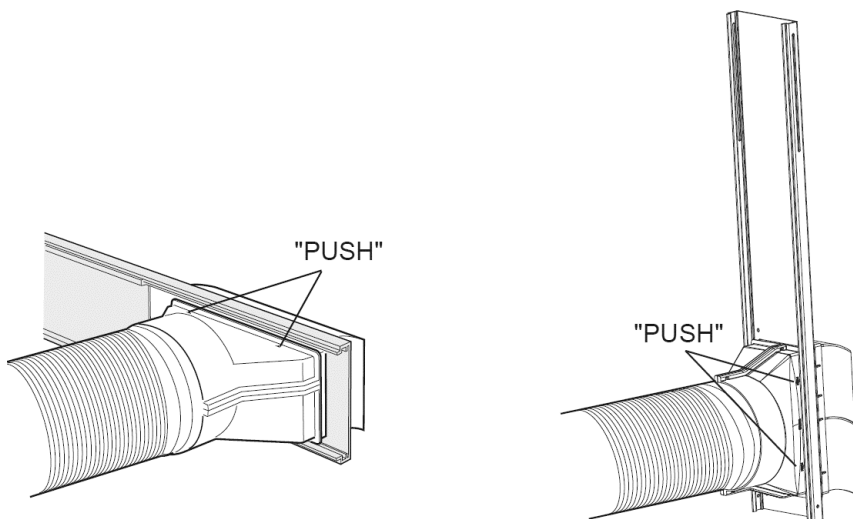

Proba rada

- Uključite napajanje i uključite uređaj pritiskom na gumb ON/OFF na daljinskom upravljaču.
- Pritiskom na tipku MODE možete podesiti pojedine režime rada uređaja (Automatika, Hlađenje, Odvlaživanje, Ventilator ili Grijanje) i provjerite pravilno funkcioniranje uređaja.
- Ako je temperatura u prostoriji niža od 16 °C, režim Hlađenje se ne može aktivirati.

Električna shema

Električna shema može biti promijenjena bez prethodno upozorenja. Postupajte prema električnoj shemi prikazanoj na jedinici.

AYM-12P

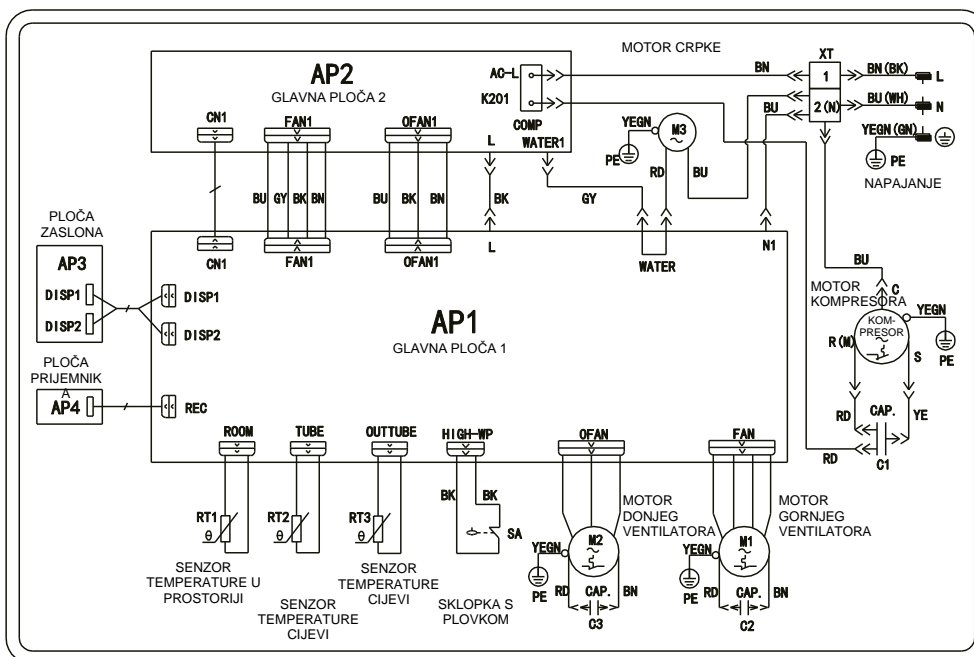

BK	Crna
BN	Smeđa
BU	Plava
GN	Zelena
PE	Uzemljenje
RD	Crvena
WH	Bijela
YE	Žuta
YEGN	Žuto-zelena

Energetska naljepnica

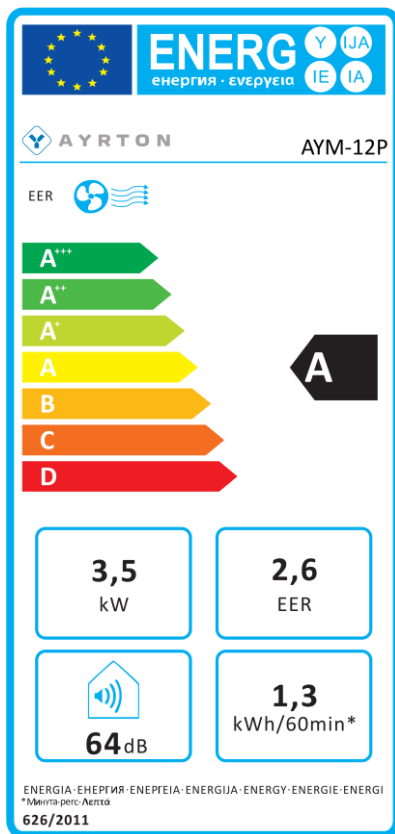

Tehnički parametri

Kategorija	Lokalni klima-uređaj		
Oznaka modelu	AYM-12P		
Opis	Symbol	Vrijednost	Jedinica
Nazivni kapacitet za hlađenje	P_{rated} za hlađenje	3,5	kW
Nazivni kapacitet za grijanje	P_{rated} za grijanje	-	kW
Nazivna ulazna snaga za hlađenje	P_{EER}	1,3	kW
Nazivna ulazna snaga za grijanje	P_{COP}	-	kW
Nazivni omjer energetske učinkovitosti	EER_d	2,6	-
Nazivni koeficijent učinkovitosti	COP_d	-	-
Potrošnja el. energije u stanju isključenosti termostata	P_{TO}	50	W
Potrošnja električne energije u stanju mirovanja	P_{SB}	0,5	W
Potrošnja električne energije za hlađenje	Q_{SD}	1,3	kWh / h
Potrošnja električne energije za grijanje	Q_{SD}	-	kWh / h
Razina zvučne snage	LWA	64	dB(A)
Potencijal globalnog zatopljenja	GWP	3	kgCO ₂ eq.
Energetska klasa	hlađenje / grijanje	A / -	-
Radni medij	-	R290 / 0,30	tip / kg
Veličina prostorije	-	18 - 30	m ²
Napajanje	-	~ 220 - 240	V
Frekvencija	-	50	Hz
Nazivna struja	-	7,8	A
Protok zraka	-	300 / 330 / 360	m ³ / sat
Razina zvučnog tlaka	Lp	49 / 51 / 53	dB(A)
Cijev za topli zrak	duljina / promjer	150 / 15	cm
Odvlaživanje	-	43,2	litara / dan
Dimenzije uređaja	(š x v x d)	390 x 820 x 405	mm
Dimenzije ambalaže	(š x v x d)	455 x 862 x 581	mm
Težina uređaja	-	35,0	kg
Težina ambalaže	-	40,0	kg
Naziv i adresa proizvođača ili njegovog ovlaštenog zastupnika	Proizvođač: SINCLAIR CORPORATION Ltd., 1-4 Argyll St., London, UK Zastupnik: SINCLAIR d.o.o., Svetog Mateja 21, Zagreb 10000, HR		
Detalji o kontaktu za dobivanje više informacija	www.ayrton-world.com / info@ayrton-world.com		

* Uređaj je napunjen zapaljivim rashladnim sredstvom R290 (CH₃CH₂CH₃).

Korišteno rashladno sredstvo

Informacije vezane za korišteno rashladno sredstvo

- Uređaj je napunjen zapaljivim rashladnim sredstvom R290. Samo stručno osposobljene osobe smiju vršiti održavanje i zbrinjavanje dotrajalog postrojenja.
- Vrsta rashladnog sredstva: R290 (Propan)
- Empirijska formula rashladnog sredstva R290: $\text{CH}_3\text{CH}_2\text{CH}_3$
- Količina rashladnog sredstva: vidi tipsku pločicu, **hermetički zatvoreni sustav**.
- Vrijednost GWP: 3
- GWP = Global Warming Potential (Potencijal globalnog zagrijavanja)

Proizvođač, generalni zastupnik

- Proizvođač: SINCLAIR CORPORATION Ltd., 1-4 Argyll St., London, UK
- Generalni zastupnik: SINCLAIR d.o.o., Svetog Mateja 21, Zagreb 10000, HR
- Uređaj je proizveden u Kini (Made in China)

Kontaktne podaci - Servisna podrška

Servis – u garantnom i postgarantnom roku

- U slučaju kvara, problema s kvalitetom ili drugih problema ugasi, uređaj, isključite ga iz izvora napajanja i obratite se lokalnom prodavaču ili ovlaštenom servisu.
- Telefon za kontakt u HR: 00385 1 6608 009 radnim danom od 8:00 - 16:30 sati
- Informacije o proizvodima ćete naći na web stranici: www.ayrton-world.com
- Kontaktirajte nas: info@ayrton-world.com
- **Telefonski broj za pozive u hitnim slučajevima: 112**



HR-40