



AYRTON
AIR CONDITIONING

AYL-09BI | AYL-12BI

Zidni klima uređaj

HR / Upute za korištenje
Ver.2 9-11-2018

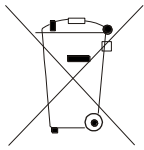

Upozorenje:

Vaš proizvod je označen ovim simbolom upozorenja. Ovaj simbol znači da se dotrajali proizvod ne smije odlagati zajedno s komunalnim otpadom već se mora odložiti u centar za skupljanje otpada ove vrste.

A. Informacije o zbrinjavanju otpada za privatne korisnike

1. U Europskoj uniji

Upozorenje: Ovaj uređaj se ne smije odlagati zajedno s komunalnim otpadom!

U skladu s novom direktivom EU kojom je propisan način preuzimanja, zbrinjavanja i reciklaže električnog i elektronskog otpada, električni i elektronski uređaji moraju se odlagati odvojeno.

Nakon uvođenja ove direktive u zakonodavstvo zemalja članica EU privatni korisnici odnosno kućanstva smiju dotrajale električne i elektronske uređaje odložiti u specificiranim centrima za skupljanje električnog i elektronskog otpada*.

U nekim zemljama* možete dotrajale uređaje besplatno vratiti i u specijaliziranim prodavaonicama ukoliko istovremeno kupujete novi uređaj sličnog tipa.

*) Za više informacija obratite se Vašoj općini.

Iz dotrajalih električnih i elektronskih uređaja neophodno je izvaditi akumulatore odnosno baterije i zbrinuti ih u skladu s važećim lokalnim propisima.

Propisnim zbrinjavanjem otpada doprinosite pravilnom prikupljanju i zbrinjavanju dotrajalih uređaja i njihovoj upotrebi. Stručnim zbrinjavanjem otpada sprječavate štetu u okolišu i štite zdravlje ljudi.

2. U drugim državama izvan EU

Za više informacija u vezi pravilnog zbrinjavanja ovog uređaja obratite se Vašoj općini.

A. Informacije o zbrinjavanju otpada za industrijske korisnike

1. U Europskoj uniji

U slučaju potrebe za zbrinjavanjem dotrajalog proizvoda koji ste koristili u svrhu obavljanja poslovne djelatnosti:

Za više informacija o preuzimanju proizvoda obratite se specijaliziranoj prodavaonici. Za preuzimanje i reciklažu otpada može biti naplaćena pristojba. Mali proizvodi (i u malim količinama) vjerojatno će biti preuzeti besplatno.

2. U drugim državama izvan EU

Za više informacija u vezi pravilnog postupka zbrinjavanja ovog uređaja obratite se Vašoj općini.

Zahvaljujemo Vam se na odabiru ovog proizvoda. Prije upotrebe jedinice pročitajte i proučite ove Upute i čuvajte ih na sigurnom mjestu.

Prijevod izvornih uputa za upotrebu

Sadržaj

Osnovne informacije	4
Značenje simbola	4
Rashladno sredstvo.....	5
Sigurnosne upute	6
Nazivi dijelova	10
Upravljanje	13
Tipke na daljinskom upravljaču	13
Značenje indikatora na zaslonu.....	14
Funkcije tipki daljinskog upravljača	14
Funkcije kombinacije tipki.....	20
Upute za upravljanje.....	22
Zamjena baterija daljinskog upravljača	23
Upravljanje u slučaju nužde	23
Održavanje	24
Čišćenje i održavanje	24
Otklanjanje problema	26
Analiza kvara.....	26
Upute za ugradnju	30
Zahtjevi za kvalifikaciju certificiranih osoba	30
Shema s dimenzijama za ugradnju	32
Upute za ugradnju i premještanje jedinice.....	34
Alati za ugradnju	35
Odabir mjesta za ugradnju	35
Zahtjevi za električno priključenje.....	36
Električna shema	38
Energetske naljepnice	39
Informacije o rashladnom sredstvu	40
Proizvođač	40
Zastupnik i servisna podrška	40

VAŽNA NAPOMENA:

Prije ugradnje i upotrebe Vašeg novog klima uređaja dobro proučite ove Upute. Čuvajte Upute na sigurnom mjestu na kojem će biti lako dostupne u slučaju potrebe.

Ovim uređajem smiju rukovati osobe (uključujući djecu) smanjenih fizičkih, osjetilnih ili mentalnih sposobnosti, kao i osobe s nedovoljnim iskustvom i znanjem samo ukoliko su pod nadzorom ili su dobile upute za rad s uređajem od strane osobe odgovorne za njihovu sigurnost.

Ne dopustite djeci da se igraju s uređajem.

U slučaju potrebe za ugradnjom, premještanjem ili popravkom klima uređaja, obratite se prodavatelju ili lokalnom ovlaštenom servisu. Samo ovlaštenu servis smije vršiti ugradnju, premještanje ili popravke klima uređaja. U protivnom postoji opasnost od ozbiljnih šteta, povreda na radu ili čak i smrtnih ožljeda.

Radio uređaj radi u frekencijskom području: 2400 MHz - 2483.5 MHz

Maksimalna visokofrekvencijska snaga koja se može prenijeti u frekencijskom području (područjima) radio uređaja: 20 dB

OSNOVNE INFORMACIJE

Značenje simbola



Simbol upozorava na opasne situacije. Ove situacije, ako nisu spriječene, mogu uzrokovati smrt ili ozbiljne ozljede osoba.



Simbol upozorava na opasne situacije. Ove situacije, ako nisu spriječene, mogu prouzročiti smrt ili ozbiljne povrede osoba.



Simbol upozorava na opasne situacije. Ove situacije, ako nisu spriječene, mogu prouzročiti lakše ili srednje teške povrede.

NAPOMENA

Simbol označava važne upute. U slučaju nepoštivanja ovih uputa postoji rizik od materijalnih šteta.



Simbol označava rizike koji spadaju u kategoriju OPREZ ili UPOZORENJE.



Uređaj je napunjen zapaljivim rashladnim sredstvom R32.



Prije ugradnje klima uređaja dobro proučite upute za korištenje.



Prije ugradnje klima uređaja dobro proučite upute za ugradnju.



Prije popravka klima uređaja dobro proučite upute za servisiranje.

Rashladno sredstvo

- Funkciju klima uređaja osigurava cirkulacija rashladnog sredstva unutar sustava. Klima uređaj koristi rashladno sredstvo - fluorid R32 prečišćeno specijalnim postupkom. Rashladno sredstvo je zapaljiva tvar, bez mirisa. U slučaju curenja rashladnog sredstva pod određenim uvjetima može doći do eksplozije. Međutim, zapaljivost rashladnog sredstva je vrlo niska. Rashladno sredstvo može biti zapaljeno samo vatrom.
- U odnosu na uobičajena rashladna sredstva, R32 ne zagađuje okoliš i ne oštećuje ozonski omotač. Pored toga, ovo rashladno sredstvo ima niski učinak staklenika. R32 se odlikuje vrlo dobrim termodinamičkim svojstvima. Ova svojstva omogućuju postizanje vrlo visoke energetske učinkovitosti. Zahvaljujući tome klima uređaj troši manje rashladnog sredstva.



OPREZ:

- Ne koristite druga kemijska sredstva za ubrzanje odmrzavanja ili za čišćenje uređaja osim sredstava preporučenih od strane proizvođača. U slučaju potrebe za popravkom uređaja obratite se najbližem ovlaštenom servisu. Bilo kakvi popravci izvršeni od strane osoba bez odgovarajuće kvalifikacije mogu biti vrlo opasni. Uređaj mora biti smješten u prostoriji u kojoj ne postoji trajni rizik od zapaljenja zapaljivih tvari (na primjer otvorena vatra, uključeni plinski štednjak ili električno grijanje s užarenim spiralama). Nemojte demontirati uređaj, jedinica ne smije doći u dodir s vatrom.
- Površina prostorije u kojoj je jedinica ugrađena ili pohranjena, mora biti veća od $X \text{ m}^2$. (Veličina površine X vidi „Tablicu A“ u točki „Sigurno rukovanje zapaljivim rashladnim sredstvom“.)
- Uređaj je napunjen zapaljivim rashladnim sredstvom R32. Prilikom popravka postupajte točno prema uputama proizvođača. Vodite računa da rashladno sredstvo nema mirisa. Pročitajte stručni naputak.



Sigurnosne upute



Korištenje i održavanje

- Ovim uređajem mogu rukovati djeca starija od 8 godina kao i osobe smanjenih fizičkih, osjetilnih ili mentalnih sposobnosti, te osobe s nedovoljnim iskustvom i znanjem samo ukoliko su pod nadzorom odrasle osobe ili su dobile upute za rad s uređajem na siguran način i ako su svjesne postojećih rizika.
- Ne dopustite djeci da se igraju s uređajem.
- Djeca ne smiju čistiti odnosno održavati uređaj bez nadzora odrasle osobe.
- Ne koristite dvostruke razdjelnike niti produžne priključnice s nekoliko utičnica za priključenje klima uređaja. Postoji opasnost od požara.
- Prije čišćenja obavezno prekinite dovod struje u uređaj. Postoji opasnost od ozljeda uslijed strujnog udara.
- U svrhu sprječavanja opasnosti, oštećeni mrežni kabel mora zamijeniti isključivo proizvođač, ovlašteni servis ili stručna osoba s odgovarajućom kvalifikacijom.
- Ne čistite klima uređaj vodom, postoji opasnost od ozljeda uslijed strujnog udara.
- Spriječite prskanje vode na unutarnju jedinicu. Postoji opasnost od ozljeda uslijed strujnog udara ili oštećenja uređaja.
- Nakon vađenja filtra iz jedinice nemojte ni u kom slučaju dirati rebra izmjenjivača kako ne bi došlo do ozljeda uslijed dodira s oštrim ivicama filtra. Ne koristite plamen niti fen za kosu za sušenje filtra, postoji opasnost od deformacija filtra ili čak požara.
- Održavanje uređaja smiju izvoditi isključivo djelatnici s odgovarajućom kvalifikacijom. Postoji opasnost od ozljeda osoba ili materijalnih šteta.
- Nemojte nikada sami popravljati klima uređaj. Postoji opasnost od ozljeda uslijed strujnog udara ili oštećenja uređaja. U slučaju potrebe za popravkom klima uređaja obratite se prodavaču.
- Nemojte stavljati prste niti bilo kakve predmete u otvore za ulaz i izlaz zraka. Postoji opasnost od ozljeda osoba ili oštećenja uređaja.
- Otvori za ulaz i izlaz zraka ne smiju biti blokirani. Postoji opasnost od kvara jedinice.
- Daljinski upravljač jedinice ne smije doći u dodir s vodom, u protivnom postoji opasnost od oštećenja daljinskog upravljača.

- U slučaju dolje navedenih pojava odmah isključite klima uređaj i prekinite dovod struje u uređaj. Zatim se obratite prodavaču ili ovlaštenom servisu radi popravka uređaja.
 - Dovodni kabel se pregrijava ili je oštećen.
 - Abnormalna buka tijekom rada uređaja.
 - Zaštitni prekidač često isključuje jedinicu.
 - Iz klima uređaja izlazi neugodan miris spaljenog materijala.
 - Curenje rashladnog sredstva iz vanjske jedinice.
- Ukoliko klima uređaj radi pod abnormalnim uvjetima, postoji opasnost od kvara, ozljeda uslijed strujnog udara te opasnost od požara.
- Za uključivanje odnosno isključivanje jedinice pomoću tipke za upravljanje u slučaju nužde pritisnite tipku pomoću neprovodljivog predmeta. Nemojte pritiskati tipku metalnim predmetima.
- Nemojte stupati na gornji panel vanjske jedinice niti na nj stavljati vruće predmete. Postoji opasnost od oštećenja uređaja odnosno ozljeda osoba.

Ugradnja

- Samo djelatnici s odgovarajućom kvalifikacijom smiju izvoditi ugradnju i priključenje uređaja. Postoji opasnost od ozljeda osoba ili oštećenja uređaja.
- Kod ugradnje odnosno priključenja jedinice na mrežu neophodno je pridržavati se sigurnosnih standarda i propisa u elektrotehnici.
- Za napajanje uređaja neophodno je koristiti samostalan strujni krug i zaštitni prekidač s traženim parametrima u skladu s primjenjivim sigurnosnim propisima.
- Ugradite zaštitni prekidač. Postoji opasnost od oštećenja uređaja. Ako je uređaj fiksno priključen na izvor napajanja, jedinica se smije isključivati samo pomoću prekidača koji isključuje sve polove, s međusobnom udaljenošću kontakata u isključenom stanju od min. 3 mm.
- Kod odabira prikladnog zaštitnog prekidača u obzir treba uzeti tehničke parametre klima uređaja. Zaštitni prekidač mora biti zaštićen od prekomjerne struje (kratkog spoja) i preopterećenja.
- Klima uređaj mora biti propisno uzemljen. Nepravilno uzemljenje može uzrokovati ozljede uslijed strujnog udara.
- Nikad ne koristite neprikladan naponski kabel.
- Provjerite da napon u mreži odgovara tehničkim parametrima klima uređaja. Nestabilan napon i nepravilno ožičenje mogu uzrokovati kvar. Prije upotrebe klima uređaja priključite odgovarajuće naponske kablove.
- Priključite pravilno fazni i nulti vodič te vodič za uzemljenje električne utičnice.

- Prije izvođenja bilo kakvih elektro radova prekinite dovod struje u uređaj.
- Ne priključujte jedinicu na mrežu dok nisu završeni svi radovi na ugradnji. U svrhu sprječavanja opasnosti, oštećeni mrežni kabel mora zamijeniti isključivo proizvođač, ovlašteni servis ili stručna osoba s odgovarajućom kvalifikacijom.
- Temperatura u rashladnom krugu može biti visoka. Priključni kabel mora biti postavljen na dovoljnoj udaljenosti od cijevi za dovod rashladnog sredstva.
- Spajanje uređaja mora biti izvedeno u skladu s važećim lokalnim standardima i propisima.
- Ugradnju uređaja odnosno ožičenje smiju izvoditi isključivo ovlašteni djelatnici u skladu s važećim standardima i propisima.
- Klima uređaj je električno postrojenje klase I. Uređaj mora biti propisno uzemljen sukladno važećim standardima. Priključenje uzemljenja na električnu instalaciju mora biti izvršeno od strane osobe s odgovarajućom kvalifikacijom. Neprestano pratite ispravnost uzemljenja uređaja, u protivnom postoji opasnost od ozljeda uslijed strujnog udara.
- Žuto / zelena žica u klima uređaju je vodič za uzemljenje i ne smije se koristiti u druge svrhe.
- Otpor uzemljenja mora biti u skladu s važećim sigurnosnim standardima u elektrotehnici.
- Uređaj postavite na odgovarajuće mjesto tako da utikač bude lako dostupan.
- Sve žice unutarnje i vanjske jedinice moraju biti priključene od strane stručno osposobljene osobe.
- Ukoliko duljina priključnog kabla nije dovoljna, naručite od Vašeg dilera novi kabel dovoljne duljine. Zabranjeno je povezivanje kablova.
- Ukoliko je klima uređaj priključen preko utičnice, utičnica mora biti nakon ugradnje lako dostupna.
- Kod klima uređaja bez utikača, u strujnom krugu mora biti priključen prekidač (za odspajanje) ili zaštitni prekidač.
- Samo stručno osposobljena osoba s odgovarajućom kvalifikacijom smije premještati klima uređaj na drugo mjesto. Postoji opasnost od ozljeda osoba ili oštećenja uređaja.
- Uređaj mora biti ugrađen na mjestu van dosega djece i životinja i na dovoljnoj udaljenosti od biljaka. Ako je to neophodno iz sigurnosnih razloga, postavite ogradu oko jedinice.
- Unutarnja jedinica bi trebala biti instalirana u blizini zida. Upute za ugradnju i korištenje ovog proizvoda pruža proizvođač.

Raspon radne temperature

	Unutarnja temperatura	Vanjska temperatura
Maksimalno hlađenje	32/23	43/26
Maksimalno grijanje	27/–	24/18

NAPOMENA:

- Raspon radne (vanjske) temperature kod jedinice koja ima samo funkciju hlađenja je od -15 do +43 °C, i kod jedinica s funkcijom toplinske crpke raspon je od -15 do +43 °C.

Nazivi dijelova

Unutarnja jedinica

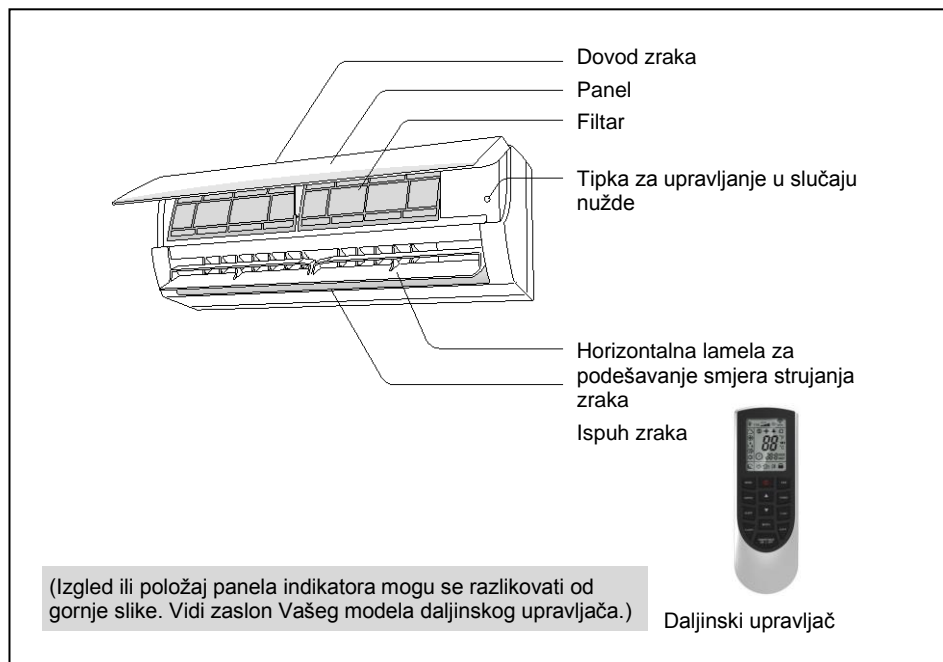

NAPOMENA:

Izgled Vašeg uređaja može se razlikovati od modela na gornjoj slici. Vidi zaslon Vašeg modela daljinskog upravljača.)

Vanjska jedinica

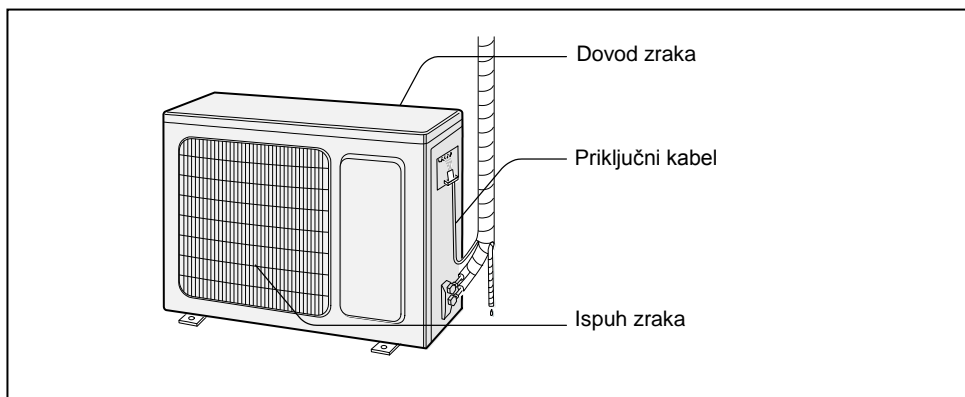

NAPOMENA:

Izgled Vašeg uređaja može se razlikovati od modela na gornjoj slici. Vidi zaslon Vašeg modela daljinskog upravljača.)

Zaslon

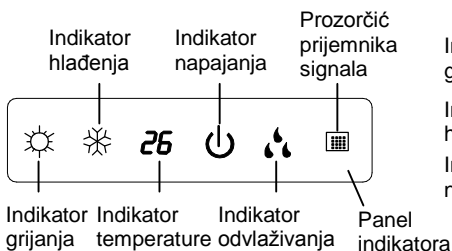

Za određeni model

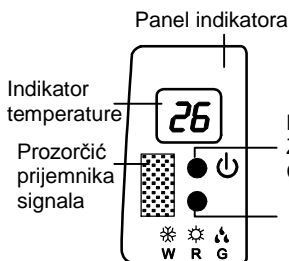
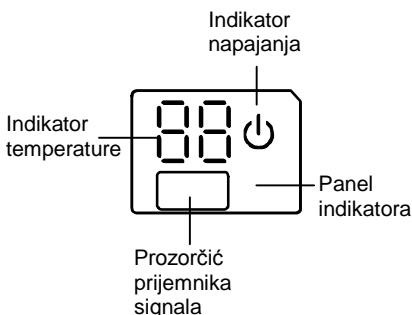
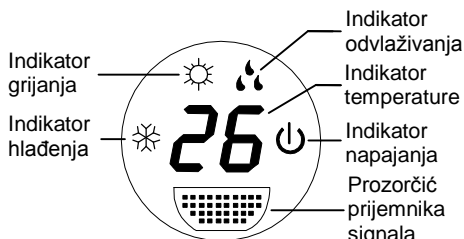
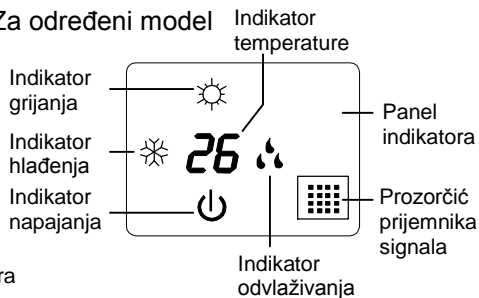

Za određeni model





LED indikator uključenja (u boji):
Zelena: uključeno
Crvena: isključeno

LED indikator radnog režima (u boji):
Bijela (W): Režim Hlađenja 
Crvena (R): Režim Grijanja 
Zelena (G): Režim Odvlaživanja 

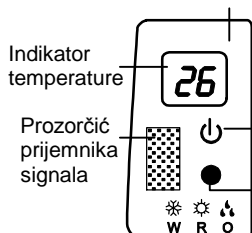
Panel indikatora



LED indikator uključenja (u boji):
Zelena: uključeno
Crvena: isključeno

LED indikator radnog režima (u boji):
Bijela (W): Režim Hlađenja 
Crvena (R): Režim Grijanja 
Narančasta (O): Režim Odvlaživanja 

(Izgled ili položaj panela indikatora mogu se razlikovati od gornje slike. Vidi zaslon Vašeg modela daljinskog upravljača.)

UPRAVLJANJE

Tipke na daljinskom upravljaču



- 1 Tipka ON/OFF (Uključivanje/Isključivanje)
- 2 Tipka MODE (Režim rada jedinice)
- 3 Tipka FAN (Ventilator)
- 4 Tipka SWING (Smjer strujanja zraka)
- 5 Tipka TURBO (Ubrzanje rada klima uređaja)
- 6 Tipka ▲/▼ (Povećanje/smanjenje vrijednosti)
- 7 Tipka SLEEP (Funkcija Spavanja)
- 8 Tipka TEMP (Prikazana temperatura)
- 9 Tipka WIFI (funkcija Wi-Fi)
- 10 Tipka Light (Osvjetljenje)
- 11 Tipka CLOCK (Sat)
- 12 Tipka TIMER ON / TIMER OFF (Tajmer uključivanja/isključivanja klima uređaja)

Značenje indikatora na zaslonu

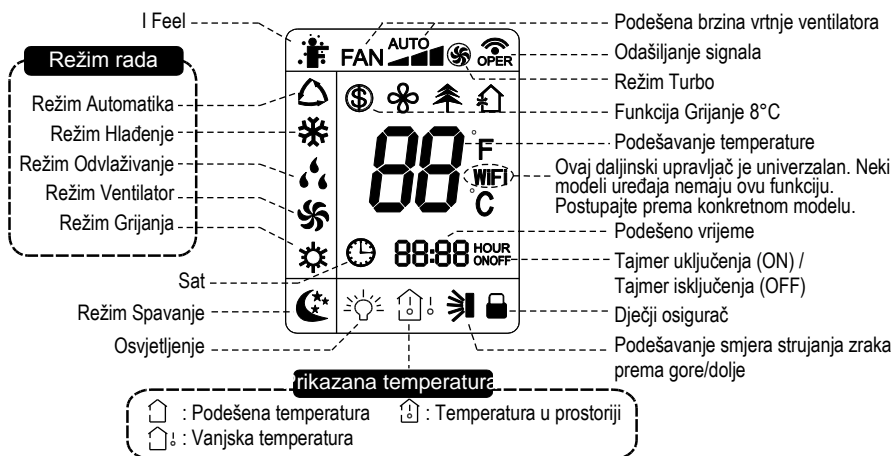

Funkcije tipki daljinskog upravljača

Napomena:

- Ovaj daljinski upravljač je univerzalan i može se koristiti za upravljanje raznim modelima klima uređaja s velikim brojem funkcija. Ukoliko određeni model uređaja nije opremljen konkretnom funkcijom, uređaj nakon pritiska na određenu tipku na daljinskom upravljaču ostaje u prethodnom režimu.
- Prikličenje klima uređaja na izvor napajanja je potvrđeno zvučnim signalom. Indikator uključanja je upaljen (crveni indikator). Zatim možete klima uređajem upravljati pomoću daljinskog upravljača.
- Ako je klima uređaj uključen, nakon pritiska tipke na daljinskom upravljaču na zaslonu daljinskog upravljača jedanput zatreperi indikator odašiljanja signala 📶 i klima uređaj zvučni signalom potvrđuje prijem signala.
- Ako je uređaj isključen, na zaslonu daljinskog upravljača je prikazana podešena temperatura i indikator sata (ako su aktivirane funkcije tajmera uključanja/isključanja i osvjetljenje, na zaslonu su istovremeno prikazani odgovarajući indikatori). Ako je uređaj uključen, na zaslonu su prikazane ikone podešenih funkcija.

1 Tipka ON/OFF (Uključivanje/Isključivanje)

Pritiskom na ovu tipku možete uključiti odnosno isključiti klima uređaj. Nakon uključivanja klima uređaja pali se indikator uključenja na panelu unutarnje jedinice (zeleni indikator; međutim, boja indikatora može biti drukčija na raznim modelima) i unutarnja jedinica zvučnim signalom potvrđuje da je uključena.

2 Tipka MODE (Režim rada jedinice)

Pritisnite ovu tipku za podešavanje traženog režima rada klima uređaja.

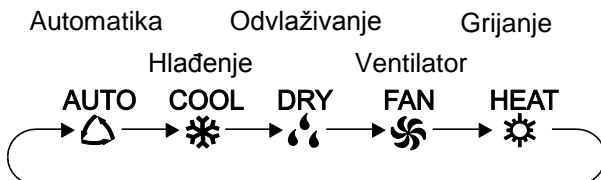

- Ako aktivirate režim Automatika, klima uređaj će automatski raditi prema tvorničkim postavkama. U ovom režimu ne može se podešavati temperatura, niti je temperatura prikazana na zaslonu. Traženu brzinu vrtnje ventilatora možete podesiti pritiskom na tipku FAN. Pritiskom na tipku SWING možete podesiti smjer strujanja zraka iz jedinice.
- Ako odaberete režim Hlađenje, klima uređaj će raditi u režimu Hlađenje. Na unutarnjoj jedinici svijetli indikator Hlađenja. Traženu temperaturu možete podesiti pomoću ▲ ili ▼. Traženu brzinu vrtnje ventilatora možete podesiti pritiskom na tipku FAN. Pritiskom na tipku SWING možete podesiti smjer strujanja zraka iz jedinice.
- Ako odaberete režim Odvlaživanje, klima uređaj će raditi u režimu Odvlaživanje, na niskoj brzini vrtnje ventilatora. Na unutarnjoj jedinici svijetli indikator Odvlaživanja. U režimu Odvlaživanje ne može se regulirati brzina vrtnje ventilatora. Pritiskom na tipku SWING možete podesiti smjer strujanja zraka iz jedinice.
- Ako je aktiviran režim Ventilator, klima uređaj samo ispuhuje zrak. Traženu brzinu vrtnje ventilatora možete podesiti pritiskom na tipku FAN. Svi indikatori su isključeni. Traženu brzinu vrtnje ventilatora možete podesiti pritiskom na tipku FAN. Pritiskom na tipku SWING možete podesiti smjer strujanja zraka iz jedinice.
- Ako odaberete režim Grijanje, klima uređaj će raditi u režimu Grijanje. Na unutarnjoj jedinici svijetli indikator Grijanja. Traženu temperaturu možete podesiti pomoću ▲ ili ▼. Traženu brzinu vrtnje ventilatora možete podesiti pritiskom na tipku FAN. Pritiskom na tipku SWING možete podesiti smjer strujanja zraka iz jedinice.

Napomena:

- Kako klima uređaj ne bi ispuhivao hladan zrak nakon aktiviranja režima Grijanje, unutarnja jedinica počinje ispuhivati zrak s kašnjenjem od 1-5 minuta (vrijeme kašnjenja ovisi o temperaturi u prostoriji).
- Raspon podešavanja temperature pomoću daljinskog upravljača: 16–30 °C. Raspon podešavanja brzine vrtnje ventilatora: Automatska, Niska, Srednja i Visoka.

3 Tipka FAN (Ventilator)

Pritiskom na ovu tipku možete ciklično podešavati brzinu vrtnje ventilatora u sljedećem redoslijedu: Automatska brzina (AUTO), Niska brzina (▲), Srednja brzina (▲▲), Visoka brzina (▲▲▲).

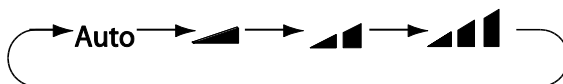

Napomena:







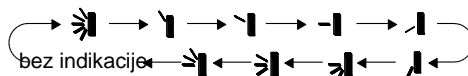

- Ako je odabrana Automatska brzina, klima uređaj automatski regulira brzinu vrtnje ventilatora prema tvorničkim postavkama.
- U režimu Odvlaživanja podešena je niska brzina vrtnje ventilatora.
- **Tipka X-FAN** (Zaustavni hod ventilatora za sušenje vlage)
Ako pritisnete tipku X-FAN u režimu Hlađenje ili Odvlaživanje nakon 2 s, na zaslonu će biti prikazan indikator ☼ i ventilator će nakon isključenja jedinice raditi još 10 minuta radi otklanjanja vlage iz unutrašnjosti jedinice. Nakon priključenja na struju funkcija X-FAN je standardno isključena. Funkcija X-FAN nije dostupna za režim Automatika, Ventilator ili Grijanje.
- Ova funkcija indicira da će jedinica nakon isključenja ispuštati mlaz zraka radi sprječavanja plijesni.
Nakon uključanja funkcije X-FAN: Nakon isključenja jedinice pritiskom na tipku ON/OFF ventilator unutarnje jedinice radi na niskoj brzini još nekoliko minuta. Tijekom ovog vremenskog intervala držite tipku za podešavanje brzine vrtnje ventilatora pritisnutom 2 sekunde za trenutačno isključenje ventilatora.
Nakon isključenja funkcije X-FAN: Nakon isključenja uređaja pritiskom na tipku ON/OFF cijela jedinica se odmah gasi.

4 Tipka SWING (Smjer strujanja zraka)



Pritiskom na ovu tipku možete podesiti smjer strujanja zraka iz jedinice prema gore/dolje. Kut strujanja zraka možete birati u sljedećem redoslijedu/ciklusu:





(horizontalna lamela se nalazi u aktualnom položaju)

- Ako odaberete , klima uređaj će automatski ispuhivati zrak. Horizontalna lamela za podešavanje smjera strujanja zraka će se automatski kretati naizmjenično gore i dolje pod maksimalnim kutom nagiba.
- Ako odaberete , , ,  ili , klima uređaj će ispuhivati zrak samo u odabranom smjeru. Horizontalna lamela za podešavanje smjera strujanja zraka ostaje u određenom položaju.
- Ako odaberete ,  ili , klima uređaj će ispuhivati zrak u odabranom rasponu kuta. Horizontalna lamela za podešavanje smjera strujanja zraka će se kretati u podešenom rasponu kuta.
- Za namještanje traženog kuta lamela za podešavanje smjera strujanja zraka držite tipku SWING pritisnutom dulje od 2 sekunde. Oslobodite tipku čim je kut podešen na traženu vrijednost.

Napomena:

Funkcije podešavanja smjera strujanja zraka ,  i  ne moraju biti dostupne na nekim modelima. Ako klima uređaj primi ovu naredbu, bit će aktivirano automatsko podešavanje smjera strujanja zraka na izlazu.

5 Tipka TURBO (Ubrzanje rada klima uređaja)

Ako pritisnete ovu tipku u režimu Hlađenja ili Grijanja, klima uređaj prelazi u režim brzog hlađenja ili brzog grijanja. Na zaslonu daljinskog upravljača prikazan je indikator . Ponovnim pritiskom na ovu tipku ćete isključiti funkciju Turbo. Indikator  nestaje.

6 Tipka ▲/▼ (Povećanje/smanjenje vrijednosti)

- Jednim pritiskom na tipke ▲ ili ▼ podešena temperatura se povećava odnosno smanjuje za 1 °C. Ako držite tipke ▲ ili ▼ pritisnutim dulje od 2 sekunde, vrijednost podešene temperature se brzo povećava odnosno smanjuje. Kada podesite traženu temperaturu i oslobodite tipku za podešavanje, nova vrijednost će biti prikazana i na zaslonu unutarnje jedinice. (U režimu Automatika temperatura se ne može podesiti)
- Kod podešavanja vremena uključivanja (TIMER ON) ili isključivanja (TIMER OFF) i kod podešavanja sata (CLOCK) vrijeme se može podesiti pritiskom na tipku ▲ ili ▼. (Vidi opis tipki CLOCK, TIMER ON i TIMER OFF.)

7 Tipka SLEEP (Funkcija Spavanja)

Pritiskom ovu tipku u režimu Hlađenja, Grijanja ili Odvlaživanja aktivira se funkcija Spavanja. Na zaslonu daljinskog upravljača prikazan je indikator 🌙. Još jednim pritiskom na ovu tipku ćete deaktivirati funkciju Spavanja. Indikator 🌙 nestaje.

8 Tipka TEMP (Prikazana temperatura)

Pritiskom na ovu tipku možete na zaslonu unutarnje jedinice prikazati podešenu temperaturu, temperaturu u prostoriji ili vanjsku temperaturu. Opcije se na daljinskom upravljaču ciklično mijenjaju u sljedećem redoslijedu:

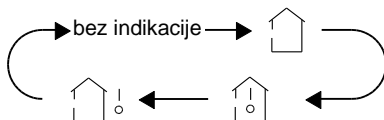

- Ako pomoću daljinskog upravljača odaberete opciju 🏠 ili ako ne odaberete nijednu opciju prikaza temperature, na zaslonu unutarnje jedinice će biti prikazana podešena temperatura.
- Ako pomoću daljinskog upravljača odaberete opciju 🏠🌡️, na zaslonu unutarnje jedinice će biti prikazana temperatura u prostoriji.
- Ako pomoću daljinskog upravljača odaberete opciju 🏠🌡️📏, na zaslonu unutarnje jedinice će biti prikazana vanjska temperatura.

Napomena:

- Na nekim modelima ne može biti prikazana vanjska temperatura. U takvom slučaju unutarnja jedinica prima naredbu/signal 🏠🌡️📏, ali prikazuje samo podešenu temperaturu.
- Nakon uključanja jedinice na zaslonu je standardno prikazana podešena temperatura. Na daljinskom upravljaču nema nikakvog indikatora.
- Temperatura može biti prikazana samo na unutarnjim jedinicama s brojčanim zaslonom.
- Ako odaberete opciju prikaz temperature u prostoriji ili prikaz vanjske temperature, na zaslonu unutarnje jedinice bit će prikazana jedna od ovih temperatura, i nakon 3 ili 5 sekundi na zaslonu će biti prikazana podešena temperatura.

9 Tipka WIFI (funkcija Wi-Fi)

Pritisnite tipku WIFI za aktiviranje odnosno deaktiviranje funkcije Wi-Fi. Ako je funkcija Wi-Fi uključena, na daljinskom upravljaču je prikazana ikona WIFI. Ako istovremeno pritisnete tipke MODE i WIFI (dok je jedinica isključena) i držite ih

pritisnutim 10 sekundi, daljinski upravljač izdaje signal za reset Wi-Fi priključka, i zatim se uključuje funkcija Wi-Fi. Nakon aktiviranja daljinskog upravljača funkcija Wi-Fi je standardno uključena.

[Applikaciju za upravljanje putem Wi-Fi preuzeti ovdje](#)

www.ayrton-world.com/hr

10 Tipka Light (Osvjetljenje)

Pritiskom na ovu tipku možete isključiti osvjetljenje panela indikatora unutarnje jedinice. Indikator  nestaje sa zaslona daljinskog upravljača. Ponovnim pritiskom na ovu tipku možete ponovo uključiti osvjetljenje panela indikatora.

Na zaslonu se ponovo pojavljuje indikator .

11 Tipka CLOCK (Sat)

Pritisnite ovu tipku za podešavanje vremena na satu. Indikator  na zaslonu daljinskog upravljača počinje treperiti. Za podešavanje vremena pritisnite tipku ▲ ili ▼ tijekom 5 sekundi. Svakim pritiskom na tipke ▲ ili ▼ podešeno vrijeme se povećava ili smanjuje za 1 minutu. Ako držite tipku ▲ ili ▼ pritisnutom dulje od 2 sekunde, vrijednost podešene temperature se brzo povećava. Pustite tipku čim je vrijeme podešeno na traženu vrijednost.

Pritisnite tipku CLOCK za podešavanje vremena na satu. Indikator  prestaje treperiti.

Napomena:

- Vrijeme je prikazano u 24 satnom formatu
- Vremenski interval između dva pritiska na tipku kod podešavanja ne smije biti dulji od 5 sekundi. U protivnom daljinski upravljač će automatski ugasiti režim podešavanja. Isti je slučaju kod podešavanja tajmera uključivanja i isključivanja.

12 Tipka TIMER ON / TIMER OFF (Tajmer uključivanja/isključivanja klima uređaja)

- Tipka TIMER ON (Tajmer uključjenja)

Pomoću tipke TIMER ON možete podesiti tajmer automatskog uključjenja. Nakon pritiska na ovu tipku indikator nestaje sa zaslona daljinskog

upravljača  i na zaslonu počinje treperiti indikator ON. Podesite vrijeme uključjenja pritiskom na tipke ▲ ili ▼. Svakim pritiskom na tipke ▲ ili ▼ podešeno vrijeme se povećava ili smanjuje za 1 minutu. Ako držite tipku ▲ ili ▼ pritisnutom dulje od 2 sekunde, vrijednost podešene temperature se

brzo povećava odnosno smanjuje. Pustite tipku čim je vrijeme podešeno na traženu vrijednost.

Potvrdite podešeno vrijeme uključena pritiskom na tipku TIMER ON.

Indikator ON prestaje treperiti. Na zaslonu se ponovo pojavljuje indikator .

Deaktiviranje podešenog vremena uključena: Za deaktiviranje podešenog vremena uključena na tajmeru, pritisnite tipku TIMER ON.

- Tipka TIMER OFF (Tajmer automatskog isključenja)

Pomoću tipke TIMER OFF možete podesiti automatsko isključenje uređaja.

Nakon pritiska na ovu tipku indikator  nestaje sa zaslona daljinskog upravljača i na zaslonu počinje treperiti indikator OFF. Podesite vrijeme isključenja pritiskom na tipke ▲ ili ▼. Svakim pritiskom na tipke ▲ ili ▼ podešeno vrijeme se povećava ili smanjuje za 1 minutu. Ako držite tipku ▲ ili ▼ pritisnutom dulje od 2 sekunde, vrijednost podešene temperature se brzo povećava odnosno smanjuje. Pustite tipku čim je vrijeme podešeno na traženu vrijednost.

Potvrdite podešeno vrijeme isključenja pritiskom na tipku TIMER OFF.

Indikator OFF prestaje treperiti. Na zaslonu se ponovo pojavljuje indikator .

Deaktiviranje podešenog vremena isključenja: Za deaktiviranje podešenog vremena isključenja na tajmeru, pritisnite tipku TIMER OFF.

Napomena:

- Ako je jedinica uključena ili isključena, moguće je istovremeno podesiti vrijeme isključenja i vrijeme uključena.
- Prije podešavanja vremena uključena i vremena isključenja prvo podesite aktualno vrijeme na upravljaču.
- Nakon aktiviranja tajmera uključena ili isključenja podesite stalni ciklus. Klima uređaj se zatim uključuje i isključuje u podešeno vrijeme. Tipka ON/OFF nikako ne utječe na postavke. Ukoliko Vam ova funkcija nije potrebna, deaktivirajte je pomoću daljinskog upravljača.

Funkcije kombinacije tipki

Funkcija Uštede energije

Za aktiviranje odnosno deaktiviranje funkcije Ušteda energije u režimu Hlađenje istovremeno pritisnite tipke TEMP i CLOCK. Dok je aktivirana funkcija Ušteda energije, na zaslonu daljinskog upravljača je prikazan indikator SE i klima uređaj automatski regulira podešenu temperaturu prema tvorničkim

postavkama radi maksimalne uštede energije. Za isključenje funkcije Ušteda energije u režimu Hlađenje istovremeno pritisnite tipke TEMP i CLOCK.

Napomena:

- U režimu uštede energije je standardno podešena automatska brzina vrtnje ventilatora i ne može se promijeniti.
- U režimu uštede energije podešena temperatura se ne može promijeniti. Nakon pritiska na tipku TURBO daljinski upravljač ne odašilje nikakav signal.
- Funkcije Spavanje i Ušteda energije ne mogu biti aktivirane istovremeno. Ukoliko je u režimu Hlađenje uključena funkcija Ušteda energije, nakon pritiska na tipku SLEEP, funkcija Uštede energije će biti deaktivirana. Ako je u režimu Hlađenje uključena funkcija Spavanje, aktiviranjem funkcije Ušteda energije ćete isključiti funkciju Spavanje.



Funkcija Grijanje 8 °C

U režimu Grijanje pritisnite istovremeno tipke TEMP i CLOCK za aktiviranje ili deaktiviranje režima Grijanje 8 °C. Ako je ova funkcija aktivirana, na zaslonu daljinskog upravljača je prikazano  i „8 °C“ i klima uređaj radi u režimu Grijanje 8 °C. Ponovnim istovremenim pritiskom tipki TEMP i CLOCK ćete deaktivirati funkciju Grijanje 8 °C.

Napomena:

- U režimu Grijanje 8 °C je standardno podešena automatska brzina vrtnje ventilatora koja se ne može promijeniti.
- U režimu Grijanje 8 °C podešena temperatura se ne može promijeniti. Nakon pritiska na tipku TURBO daljinski upravljač ne odašilje nikakav signal.
- Funkcije Spavanje (SLEEP) i Grijanje 8 °C ne mogu se koristiti istovremeno. Ukoliko je u režimu Grijanje uključena funkcija Grijanje 8 °C, nakon pritiska na tipku SLEEP funkcija Grijanje 8 °C će biti deaktivirana. Ukoliko je u režimu Hlađenje uključena funkcija Grijanje 8 °C, nakon pritiska na tipku SLEEP, funkcija Grijanje 8 °C će biti deaktivirana.
- Ukoliko je temperatura prikazana u stupnjevima Fahrenheita, na daljinskom upravljaču će biti prikazan režim Grijanja pri 46 °F.



Dječja zaštita (Blokada tipki)

Istovremenim pritiskom na tipke i ▼ možete uključiti ili isključiti funkciju dječje zaštite. Dok je aktivirana funkcija Dječji osigurač, na zaslonu je prikazan indikator . Ako pritisnete tipku na daljinskom upravljaču, indikator  triput zatreperi, ali ne odašilje nikakav signal/naredbu jedinici.

Prebacivanje jedinica prikazane temperature





Ako je jedinica isključena, pritisnite istovremeno tipke ▼ i MODE za prebacivanje između prikaza temperature u °C i °F.

Funkcija I FEEL

Pritisnite tipke ▲ i „MODE“ za aktiviranje funkcije I FEEL. Na zaslonu daljinskog upravljača prikazan je indikator . Nakon aktiviranja ove funkcije daljinski upravljač šalje jedinici informaciju o vrijednosti izmjerene temperature, i jedinica automatski regulira temperaturu u prostoriji prema temperaturi izmjerenoj na daljinskom upravljaču. Funkcija I FEEL se deaktivira još jednim pritiskom na ovu tipku. Indikator  nestaje.

Ako je aktivirana ova funkcija, stavite daljinski upravljač blizu korisnika. Nemojte polagati daljinski upravljač blizu predmeta s visokom ili niskom temperaturom koja utječe na rezultat mjerenja temperature. Ako je aktivirana funkcija I FEEL, daljinski upravljač mora biti smješten tako da unutarnja jedinica može nesmetano primati signale s daljinskog upravljača.

Upute za upravljanje

1. Nakon priključenja klima uređaja na izvor napajanja uključite uređaj pritiskom na tipku ON/OFF na daljinskom upravljaču.
2. Podesite režim rada jedinice pritiskom na tipku MODE: Automatika (AUTO), Hlađenje (COOL ) , Odvlaživanje (DRY ) , Ventilator (FAN ) ili Grijanje (HEAT ) .
3. Podesite traženu temperaturu pomoću tipki ▲ ili ▼ . (U režimu Automatika temperatura se ne može podesiti)
4. Traženu brzinu vrtnje ventilatora možete podesiti pritiskom na tipku FAN: Automatska, Niska, Srednja ili Visoka.
5. Pritiskom na tipku SWING možete podesiti smjer strujanja zraka iz jedinice.

Zamjena baterija daljinskog upravljača

1. Pritisnite stražnju stranu daljinskog upravljača na mjestu označenom oznakom  kao što je prikazano na slici, i zatim izvucite poklopac pretinca za baterije povlačenjem u smjeru strelice.
2. Stavite dvije nove baterije 1,5 V veličine AAA. Kod zamjene baterija pazite na ispravan polaritet + i –.
3. Ponovo namjestite poklopac baterija.

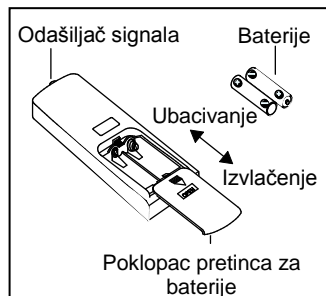

Napomena:

- Kod upotrebe usmjerite odašiljač signala na daljinskom upravljaču prema prozorčiću prijemnika na klima uređaju.
- Udaljenost između odašiljača signala i prozorčića prijemnika ne bi trebala veća od 8 m. Na putu signala ne smiju se nalaziti nikakve prepreke.
- Fluorescentne cijevi ili bežični telefon u istoj prostoriji mogu uzrokovati smetnje signala. U takvom slučaju potrebno je približiti daljinski upravljač unutarnjoj jedinici.
- Dotrajale baterije zamijenite baterijama istog tipa.
- Ako daljinski upravljač dulje vrijeme ne koristite, izvadite baterije.
- Zamijenite baterije ako su indikatori na zaslonu upravljača su loše vidljivi.

Upravljanje u slučaju nužde

Ako daljinski upravljač izgubite ili ako upravljač ne radi, klima uređaj se može uključiti pritiskom na pomoćni prekidač. Postupajte na sljedeći način: Otvorite panel prema uputama na slici, i uključite ili isključite klima uređaj pritiskom na tipku za upravljanje u slučaju nužde.

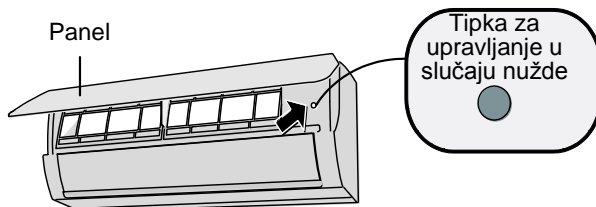

OPREZ:

Gumb pritišćite samo pomoću predmeta od neprovodljivog materijala.

ODRŽAVANJE

Čišćenje i održavanje

OPREZ:

- Prije čišćenja klima uređaj isključite i prekinite dovod struje u uređaj, postoji opasnost od ozljeda uslijed strujnog udara.
- Ne čistite klima uređaj vodom, postoji opasnost od ozljeda uslijed strujnog udara.
- Za čišćenje klima uređaja ne koristite ishlapljiva sredstva.

Čišćenje površine unutarnje jedinice

Ako je površina unutarnje jedinice zaprljana, očistite je suhom ili navlaženom mekanom krpom.

NAPOMENA:

Nemojte skidati panel prilikom čišćenja.

Čišćenje filtra

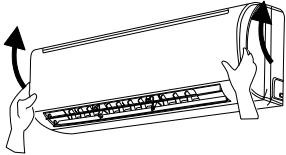
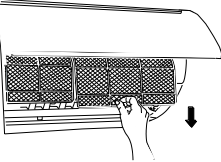
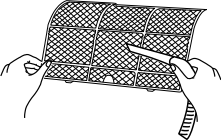
<p>1. Otvorite panel. Povucite panel u položaj pod određenim kutom – vidi sliku.</p>	
<p>2. Demontirajte filter. Izvadite filter -vidi sliku.</p>	
<p>3. Očistite filter.</p> <ul style="list-style-type: none">• Filter čistite usisivačem ili vodom.• Ako je filter jako zaprljan, očistite ga toplom vodom (temperature do maks. 45 °C) i zatim ga ostavite da se osuši na sjenovitom i hladnom mjestu.	

4. Ubacite filter.

Sada ponovo vratite filter i zatim dobro zatvorite panel.

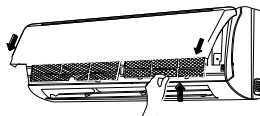

OPREZ:

- Filter čistite jednom u tri mjeseca. Skratite intervale čišćenja ukoliko uređaj koristite u prašnjoj sredini.
- Nakon vađenja filtra iz jedinice nemojte ni u kom slučaju dirati rebra izmjenjivača kako ne bi došlo do ozljeda uslijed dodira s oštrim ivicama filtra.
- Ne koristite plamen niti fen za kosu za sušenje filtra, postoji opasnost od deformacija filtra ili čak požara.

Pregled jedinice prije početka sezone

1. Provjerite da nisu blokirani otvori za ulaz i izlaz zraka.
2. Provjerite ispravno tehničko stanje zaštitnog prekidača, utikača i utičnice.
3. Provjerite čistoću filtra.
4. Provjerite eventualna oštećenja ili koroziju postolja vanjske jedinice. U slučaju oštećenja postolja obratite se prodavaču.
5. Provjerite da nije oštećena odvodna cijev.

Pregled jedinice nakon završetka sezone

1. Prekinite dovod električne struje u uređaj.
2. Očistite filter i panel unutarnje jedinice
3. Provjerite eventualna oštećenja ili koroziju postolja vanjske jedinice. U slučaju oštećenja postolja obratite se prodavaču.

Informacije o reciklaži

1. Mnoge vrste ambalažnih materijala se mogu reciklirati. Ambalažu stavite u specijalne kontejnere za reciklabilni otpad.
2. Vezano za zbrinjavanje dotrajalog klima uređaja obratite se lokalnom centru za skupljanje otpada ove vrste ili zatražite od dobavljača savjet za pravilno zbrinjavanje uređaja.

OTKLANJANJE PROBLEMA

Analiza kvara

Analiza uobičajenih pojava

Prije nego što se obratite servisu provjerite stanje uređaja prema dole navedenim uputama. Ukoliko nije moguće otkloniti grešku odnosno kvar prema navedenim uputama, obratite se Vašem lokalnom prodavaču ili ovlaštenom servisu.

Stanje	Pregled	Način otklanjanja greške
Unutarnja jedinica ne prima signal s daljinskog upravljača ili daljinski upravljač ne radi.	Postoji li mogućnost da vanjski uvjeti negativno utječu na rad uređaja (statički elektricitet, nestabilan napon)?	Izvadite utikač iz utičnice. Nakon 3 minute ponovo uključite utikač i uključite jedinicu.
	Nalazi li se daljinski upravljač u granicama dometa signala?	Domet signala je 8 m.
	Nalaze li se na putu signala neke prepreke?	Uklonite prepreke.
	Je li daljinski upravljač pravilno usmjeren prema prozorčiću prijemnika signala na jedinici?	Odaberite pravilan kut i usmerite daljinski upravljač prema prozorčiću prijemnika signala na jedinici.
	Je li domet daljinskog upravljača dovoljan? Je li prikaz na zaslonu teško čitljiv ili uopće nema prikaza na zaslonu?	Provjerite stanje baterija. Ukoliko su baterije ispražnjene, zamijenite ih novim.
	Daljinski upravljač ne reagira na pritiskanje tipki?	Provjerite da daljinski upravljač nije oštećen, eventualno ga zamijenite novim.
	Da li se u prostoriji nalazi fluorescentna cijev?	<ul style="list-style-type: none">• Približite daljinski upravljač jedinici.• Isključite fluorescentnu cijev i probajte ponovo.

Stanje	Pregled	Način otklanjanja greške
Iz unutarnje jedinice ne izlazi zrak.	Nije li blokiran otvor za ulaz odnosno izlaz zraka na unutarnjoj jedinici?	Uklonite prepreke.
	Je li temperatura u prostoriji u režimu grijanja postigla podešenu vrijednost?	Nakon postizanja podešene temperature unutarnja jedinica prestaje ispuštati zrak.
	Je li trenutno aktiviran režim grijanja?	Da ne bi dolazilo do ispuštanja hladnog zraka (koji još nije zagrijan), unutarnja jedinica počinje ispuštati zrak tek sa zakašnjenjem od nekoliko minuta. To je sasvim normalna pojava.
Klima uređaj ne radi.	Je li možda došlo do prekida napajanja?	Pričekajte na ponovnu uspostavu napajanja.
	Labav utikač?	Dobro utisnite utikač u utičnicu.
	Isključuje li se zaštitni prekidač, ili je možda pregorio osigurač?	Zatražite pregled uređaja a eventualno i zamjenu zaštitnog prekidača ili osigurača od strane stručnog servisera.
	Kvar na električnoj instalaciji?	Zatražite popravak uređaja od strane stručnog servisera.
	Jeste li jedinicu uključili odmah nakon isključenja?	Pričekajte 3 minute i zatim ponovo uključite jedinicu.
	Je li funkcija pravilno podešena na daljinskom upravljaču?	Ponovo podesite funkciju.
Iz unutarnje jedinice izlazi para.	Je li u prostoriji visoka temperatura i vlažnost zraka?	Uzrok ove pojave je brzo hlađenje zraka u prostoriji. Temperatura i vlažnost zraka nakon kratkog vremena padaju i para nestaje.
Temperatura se ne može podesiti.	Radi li jedinica u automatskom režimu?	Temperatura se ne može podesiti u režimu Automatika. Ukoliko želite podesiti temperaturu, prebacite jedinicu u drugi režim.
	Prekoračuje li tražena temperatura utvrđeni raspon temperature?	Raspon podešavanja temperature je od 16 °C do 30 °C.

Stanje	Pregled	Način otklanjanja greške
Neodgovarajući učinak hlađenja (grijanja).	Preniski napon?	Pričekajte dok ne bude uspostavljen normalan napon.
	Je li filter zaprljan?	Očistite filter.
	Je li podešena ispravna temperatura?	Podesite odgovarajuću temperaturu.
	Jesu li otvorena vrata ili prozor?	Zatvorite vrata i prozore.
Neugodan miris izlaznog zraka.	Da li se u prostoriji nalaze mogući izvori neugodnog mirisa, na primjer namještaj, cigaretni dim i slično?	Uklonite izvor neugodnog mirisa. Očistite filter.
Klima uređaj ne radi normalno	Je li moguće da određeni vanjski uvjeti negativno utječu na funkciju uređaja, na primjer oluja, bežični uređaji u okolini i sl.?	Prekinite dovod struje u uređaj, zatim ga ponovo priključite i uključite.
Zvuk „tekuće vode“.	Je li klima uređaj upravo uključen ili isključen?	Zvuk nastaje uslijed strujanja rashladnog sredstva u jedinici. To je sasvim normalna pojava.
Zvuk „lupanja“.	Je li klima uređaj upravo uključen ili isključen?	Zvuk nastaje zbog rastezanja i/ili skupljanja panela ili drugih dijelova uslijed promjena temperature.

Šifre grešaka

Ako je klima uređaj u abnormalnom odnosno neispravnom stanju, na zaslonu unutarnje jedinice treperi indikator temperature i prikazuje šifru greške. Za identifikaciju kvara vidi donji opis kvarova.

Šifre grešaka	Način otklanjanja greške
E5	Indikator greške nestaje nakon restarta uređaja. Ako ne, obratite se ovlaštenom servisu.
E8	Indikator greške nestaje nakon restarta uređaja. Ako ne, obratite se ovlaštenom servisu.
U8	Indikator greške nestaje nakon restarta uređaja. Ako ne, obratite se ovlaštenom servisu.
H6	Indikator greške nestaje nakon restarta uređaja. Ako ne, obratite se ovlaštenom servisu.

Šifre grešaka	Način otklanjanja greške
C5	Obratite se ovlaštenom servisu.
F0	Obratite se ovlaštenom servisu.
F1	Obratite se ovlaštenom servisu.
F2	Obratite se ovlaštenom servisu.
H3	Indikator greške nestaje nakon restarta uređaja. Ako ne, obratite se ovlaštenom servisu.
E1	Indikator greške nestaje nakon restarta uređaja. Ako ne, obratite se ovlaštenom servisu.
E6	Indikator greške nestaje nakon restarta uređaja. Ako ne, obratite se ovlaštenom servisu.

Napomena:

U slučaju pojave drugih šifri grešaka obratite se stručnom servisu.

OPREZ:

- U slučaju dolje navedenih pojava odmah isključite klima uređaj i prekinite dovod struje u uređaj. Zatim se obratite prodavaču ili ovlaštenom servisu radi popravka uređaja.
 - Dovodni kabel se pregrijava ili je oštećen.
 - Abnormalna buka tijekom rada uređaja.
 - Zaštitni prekidač često isključuje jedinicu.
 - Iz klima uređaja izlazi neugodan miris spaljenog materijala.
 - Curenje rashladnog sredstva iz vanjske jedinice.
- Nemojte nikada sami popravljati klima uređaj ili vršiti bilo kakve zahvate na uređaju.
- Ukoliko klima uređaj radi pod abnormalnim uvjetima, postoji opasnost od kvara, ozljeda uslijed strujnog udara te opasnost od požara.

UPUTE ZA UGRADNJU

Zahtjevi za kvalifikaciju certificiranih osoba

Sigurno rukovanje zapaljivim rashladnim sredstvom

- Svi djelatnici zaduženi za rukovanje klima uređajem moraju imati važeći certifikat izdan od strane ovlaštenog tijela, s odgovarajućom kvalifikacijom za rad s rashladnim sustavima koja je priznata u ovoj struci. Ako je potrebno da održavanje i servisiranje uređaja izvode drugi tehničari, sve aktivnosti smiju se vršiti samo pod nadzorom osobe koja ima odgovarajuću kvalifikaciju za rukovanje zapaljivim rashladnim sredstvima.
- Popravke uređaja smiju se vršiti isključivo na način preporučen od strane proizvođača.

Napomene za ugradnju

- Zabranjeno je koristiti klima uređaj u prostoriji u kojoj se nalazi otvorena vatra (uključeni plinski štednjak ili električno grijanje s užarenim spiralama).
- Zabranjeno je bušiti otvore u cijevi rashladnog sredstva ili staviti cijev u vatru.
- Uređaj mora biti ugrađen u prostoriji s površinom većom od minimalne površine. Minimalna površina prostorije navedena je na pločici s tehničkim podacima te u sljedećoj tablici.
- Nakon ugradnje neophodno je provjeriti eventualno curenje rashladnog sredstva.

Tablica A: Minimalna površina prostorije (m²)

Minimalna površina prostorije (m ²)	Punjenje rashladnog sredstva (kg)															
		<1,2	1,3	1,4	1,5	1,6	1,7	1,8	1,9	2	2,1	2,2	2,3	2,4	2,5	
	Postavljanje na pod	/	14,5	16,8	19,3	22	24,8	27,8	31	34,3	37,8	41,5	45,4	49,4	53,6	
	Ugradnja u prozor	/	5,2	6,1	7	7,9	8,9	10	11,2	12,4	13,6	15	16,3	17,8	19,3	
	Montaža na zid	/	1,6	1,9	2,1	2,4	2,8	3,1	3,4	3,8	4,2	4,6	5	5,5	6	
	Montaža na strop	/	1,1	1,3	1,4	1,6	1,8	2,1	2,3	2,6	2,8	3,1	3,4	3,7	4	

Upute za održavanje

- Provjerite da prostor za održavanje i površina poda ispunjavaju zahtjeve navedene na pločici s tehničkim podacima.
- Klima uređaj smije se koristiti isključivo u prostorijama koje ispunjavaju uvjete navedene na pločici s tehničkim parametrima.
- Provjerite je li prostorija za održavanje dobro provjetrena.
- Tijekom obavljanja ovih radova neophodno je osigurati odgovarajuće provjetranje prostorije.

- Provjerite da se u prostoru za održavanje jedinice ne nalazi otvoreni plamen.
- U prostoru za održavanje ne smije se nalaziti vatra, prostor za održavanje mora biti označen tablicom „Zabranjeno pušenje“.
- Provjerite da je tablica na uređaju u ispravnom stanju.
- Nečitke ili oštećene znakove upozorenja zamijenite novim.

Lemljenje

- Ako je tijekom održavanja uređaja potrebno rezati ili lemiti cijevi rashladnog sustava, postupajte prema sljedećim uputama
 - a. Isključite jedinicu i prekinite dovod struje u uređaj.
 - b. Ispustite rashladno sredstvo.
 - c. Izvršite odzračivanje.
 - d. Očistite cijevi plinovitim dušikom (N₂)
 - e. Izvršite rezanje ili lemljenje cijevi
- Rashladno sredstvo treba reciklirati u posebnoj spremniku.
- Provjerite da se u blizini izlaza iz vakuumske crpke ne nalazi otvorena vatra i da je mjesto dobro provjetreno.

Dopunjavanje rashladnog sredstva

- Za dopunjavanje rashladnog sredstva koristite opremu namijenjenu isključivo za dopunjavanje rashladnog sredstva R32. Izbjegavajte međusobnu kontaminaciju raznih vrsta rashladnog sredstva.
- Kod dopunjavanja rashladnog sredstva spremnik treba biti postavljen u vertikalnom položaju.
- Nakon završetka dopunjavanja stavite na uređaj etiketu s podacima o rashladnom sredstvu.
- Nemojte prepuniti spremnik rashladnog sredstva.
- Nakon završetka dopunjavanja rashladnog sredstva i prije probnog rada provjerite da ne dolazi do curenja rashladnog sredstva. Provjeru curenja rashladnog sredstva potrebno je izvršiti i nakon premještanja uređaja.

Sigurnosne upute za prijevoz i skladištenje

- Prije istovara i otvaranja transportne ambalaže izvršite kontrolu pomoću detektora zapaljivih plinova.
- Na mjestu se ne smije nalaziti otvorena vatra. Zabranjeno pušenje.
- Pridržavajte se važećih lokalnih propisa i zakona.

Shema s dimenzijama za ugradnju

Unutarnja jedinica

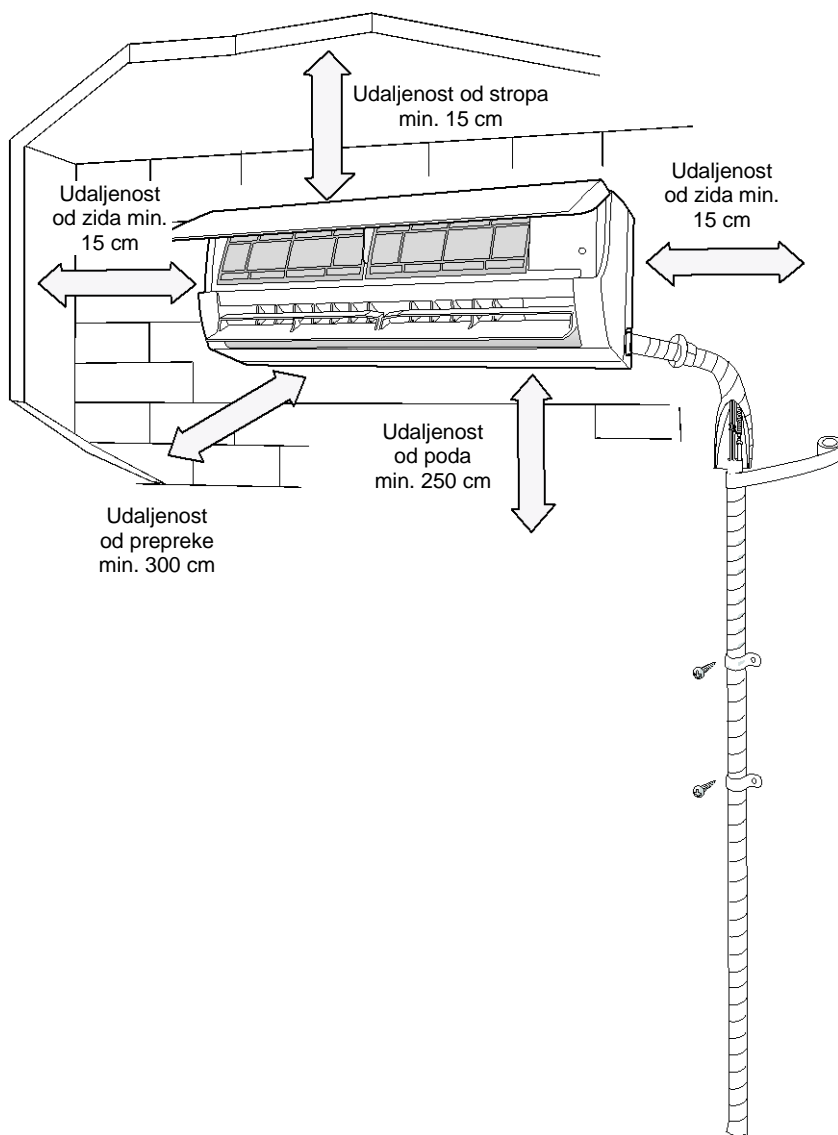

Vanjska jedinica

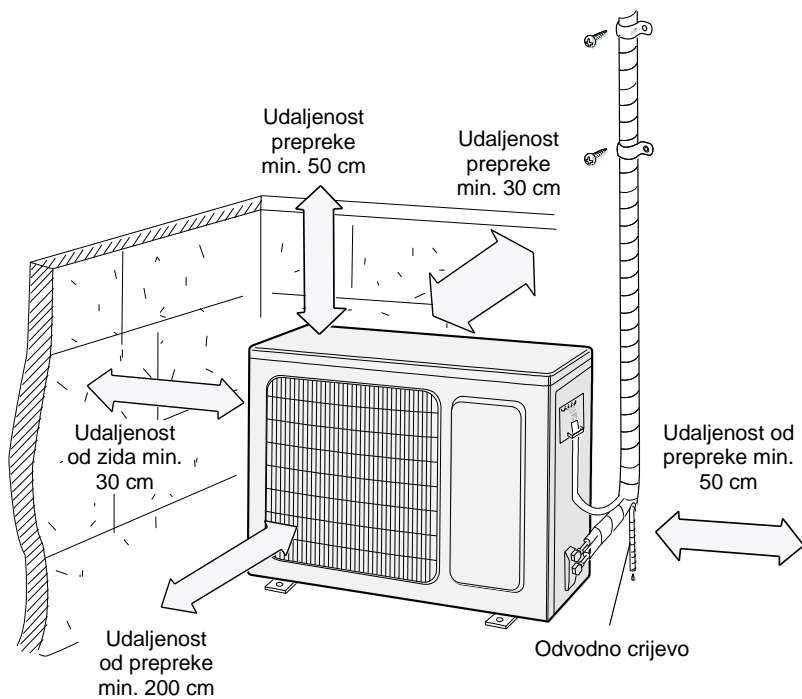

Upute za ugradnju i premještanje jedinice

Radi sigurnosti prilikom korištenja jedinice pridržavajte se sljedećih uputa.

OPREZ:

- **Prije ugradnje ili premještanja jedinice neophodno je provjeriti da se unutar kruga rashladnog sredstva ne nalazi zrak niti bilo kakve druge tvari, osim specificiranog rashladnog sredstva.**
Zrak odnosno bilo kakve druge tvari unutar kruga rashladnog sredstva mogu uzrokovati porast tlaka unutar kruga, oštećenje kompresora ili ozljede osoba.
- **Prilikom ugradnje ili premještanja nemojte puniti jedinicu drugim rashladnim sredstvom koje ne odgovara parametrima navedenim na natpisnoj pločici.**
Nepoštivanje ovog pravila može uzrokovati nepravilno funkcioniranje, mehaničke kvarove ili čak i ozljede osoba.
- **Ako je neophodno ispustiti rashladno sredstvo zbog premještanja ili popravka jedinice, prebacite jedinicu u režim Hlađenja. Zatim skroz zatvorite ventil na strani visokog tlaka (ventil tekućine). Nakon 30-40 sekundi skroz zatvorite ventil na strani niskog tlaka (ventil plina) i zatim jedinicu odmah ugasisite i isključite iz napajanja. Vodite računa da ispuštanje rashladnog sredstva ne smije trajati dulje od 1 minute.**
Ukoliko ispuštanje rashladnog sredstva traje previše dugo, može doći do usisavanja zraka i samim time i do porasta tlaka, oštećenja kompresora ili ozljeda osoba.
- **Kod ispuštanja rashladnog sredstva, prije odspajanja spojne cijevi obavezno provjerite da su ventil rashladnog sredstva i plinski ventil skroz zatvoreni i da je jedinica isključena iz napajanja.**
Ako je uključen kompresor i ako je zaporni ventil zatvoren, a spojna cijev još uvijek nije priključena, dolazi do usisavanja zraka i samim time i do porasta tlaka, oštećenja kompresora ili ozljeda osoba.
- **Kod ugradnje jedinice, prije pokretanja kompresora obavezno provjerite da je spojna cijev pravilno priključena.**
Ako je uključen kompresor i ako je zaporni ventil zatvoren, a spojna cijev još uvijek nije priključena, dolazi do usisavanja zraka i samim time i do porasta tlaka, oštećenja kompresora ili ozljeda osoba.
- **Zabranjena je ugradnja jedinice na mjestu na kojem može doći do curenja korozivnih ili zapaljivih plinova.**
U slučaju curenja plina u blizini jedinice postoji opasnost od eksplozije ili drugih nesreća.
- **Nikada ne koristite produžne kablove za priključenje jedinice. Ukoliko duljina električnog kabela nije dovoljna, obratite se lokalnom ovlaštenom servisu i zatražite odgovarajući napojni kabel.**

Nestručno izvedeni priključak može uzrokovati ozljede uslijed strujnog udara ili požar.

- **Za električno povezivanje unutarnje i vanjske jedinice koristite samo specificirane vrste kablova. Kablove dobro pričvrstite kopčama tako da redne stezaljke ne budu opterećene vučnom silom.**

Nedovoljno dimenzionirani električni kablovi, neispravno priključenje vodiča i neosigurane redne stezaljke mogu uzrokovati strujni udar ili požar.

Alati za ugradnju

- | | |
|-------------------------------------|-------------------------|
| 1. Libela | 8. Rezač cijevi |
| 2. Odvijač | 9. Detektor curenja |
| 3. Udarna bušilica | 10. Vakuumska sisaljka |
| 4. Svrđlo | 11. Manometar |
| 5. Alat za proširivanje grla cijevi | 12. Univerzalno mjerilo |
| 6. Momentni ključ | 13. Imbusni ključ |
| 7. Obični ključ | 14. Tračni metar |

Napomena:

- Za montažu klima uređaja obratite se Vašem lokalnom prodavaču.
- Nemojte koristiti kabel za napajanje koji nema tražene parametre.

Odabir mjesta za ugradnju

Osnovni zahtjevi

Montaža uređaja na sljedećim mjestima može uzrokovati kvar. Ukoliko nije moguće izbjeći ugradnju u uređaja na takvim mjestima, konzultirajte se s prodavačem.

1. Mjesta u blizini izvora visoke temperature, pare, zapaljivih/eksplozivnih plinova ili mjesta na kojima zrak sadrži ishlapljive tvari.
2. Mjesta u blizini uređaja koji emitiraju visokofrekventne elektromagnetske valove (na primjer aparati za zavarivanje ili medicinski uređaji).
3. Mjesta u blizini morske obale.
4. Mjesta na kojima se nalazi ulje ili dim.
5. Mjesta na kojima se nalaze sumporni plinovi.
6. Druga mjesta s neuobičajenim uvjetima.
7. Uređaj ne smije biti smješten u neposrednoj blizini praonice.

Unutarnja jedinica

1. U blizini otvora za ulaz i izlaz zraka ne smiju se nalaziti bilo kakve prepreke.
2. Odaberite mjesto sa kojeg se može jednostavno odvoditi kondenzat, a da pritom ne ometa druge osobe.
3. Odaberite mjesto prikladno za priključenje vanjske jedinice koje se nalazi u blizini električne utičnice.
4. Odaberite mjesto van dosega djece.
5. Odaberite mjesto s odgovarajućom nosivošću koja odgovara masi unutarnje jedinice i na kojem neće doći do povećanja razine buke i vibracija.
6. Uređaj mora biti instaliran na visini od 2,5 m iznad razine poda.
7. Nemojte montirati unutarnju jedinicu iznad električnih uređaja.
8. Preporučljivo je smjestiti uređaj van dosega fluorescentnog svjetla.

Vanjska jedinica

1. Jedinicu ugradite na mjestu na kojem buka i strujanje zraka neće ometati ljude u okolini. Udaljenost od drugih građevina i objekata konzultirajte sa stručnjakom.
2. Jedinica treba biti ugrađena na suhom mjestu s dobrim provjetranjem. Vanjska jedinice ne smije biti izložena izravnom sunčevom svjetlu niti jakom vjetru.
3. Odaberite mjesto s odgovarajućom nosivošću koja odgovara masi vanjske jedinice.
4. Prilikom ugradnje jedinice neophodno je poštivati dimenzije i udaljenosti prema tehničkom crtežu za ugradnju.
5. Uređaj mora biti ugrađen na mjestu van dosega djece i životinja i na dovoljnoj udaljenosti od biljaka. Ako je to neophodno iz sigurnosnih razloga, postavite ogradu oko jedinice.

Zahtjevi za električno priključenje

Sigurnosne upute

1. Kod ugradnje odnosno priključenja jedinice na mrežu neophodno je pridržavati se sigurnosnih standarda i propisa u elektrotehnici.
2. Za napajanje uređaja neophodno je koristiti poseban strujni krug i zaštitni prekidač.
3. Provjerite da napon u mreži odgovara tehničkim parametrima klima uređaja. Nestabilan napon i nepravilno ožičenje mogu uzrokovati kvar. Prije upotrebe klima uređaja priključite odgovarajuće naponske kablove.

4. Priključite pravilno fazni i nulti vodič te vodič za uzemljenje električne utičnice.
5. Prije izvođenja bilo kakvih elektro radova prekinite dovod struje u uređaj.
6. Ne priključujte jedinicu na mrežu dok nisu završeni svi radovi na ugradnji.
7. U svrhu sprječavanja opasnosti, oštećeni mrežni kabel mora zamijeniti isključivo proizvođač, ovlašteni servis ili stručna osoba s odgovarajućom kvalifikacijom.
8. Temperatura u rashladnom krugu može biti visoka. Priključni kabel mora biti postavljen na dovoljnoj udaljenosti od cijevi za dovod rashladnog sredstva.
9. Električno ožičenje uređaja mora biti izvedeno u skladu s važećim lokalnim standardima i propisima.
10. Površina prostorije u kojoj je jedinica ugrađena ili pohranjena, mora biti veća od $X \text{ m}^2$ (vidi tablicu br. 1).



Vodite računa da je jedinica napunjena zapaljivim rashladnim sredstvom R32. U slučaju neprikladnog rukovanja jedinicom postoji opasnost od ozbiljnih ozljeda ili materijalnih šteta. Za više informacija o ovom rashladnom sredstvu vidi poglavlje „Rashladno sredstvo“.

Uzemljenje

1. Klima uređaj je električno postrojenje klase I. Uređaj mora biti propisno uzemljen sukladno važećim standardima. Priključenje uzemljenja na električnu instalaciju mora biti izvršeno od strane osobe s odgovarajućom kvalifikacijom. Neprestano pratite ispravnost uzemljenja uređaja, u protivnom postoji opasnost od ozljeda uslijed strujnog udara.
2. Žuto / zelena žica u klima uređaju je vodič za uzemljenje i ne smije se koristiti u druge svrhe.
3. Otpor uzemljenja mora biti u skladu s važećim sigurnosnim standardima u elektrotehnici.
4. Uređaj postavite na odgovarajuće mjesto tako da utikač bude lako dostupan.
5. Ako je uređaj fiksno priključen na izvor napajanja, jedinica se smije isključivati samo pomoću prekidača koji isključuje sve polove, s međusobnom udaljenošću kontakata u isključenom stanju od min. 3 mm. Ukoliko je klima uređaj priključen preko utičnice, utičnica mora biti nakon ugradnje lako pristupna.

<u>Klima uređaj</u>	<u>Kapacitet zaštitnog prekidača</u>
AYL-09BI	10 A
AYL-12BI	12 A

ELEKTRIČNA SCHEMA

AYL-09BI unutarnja jedinica

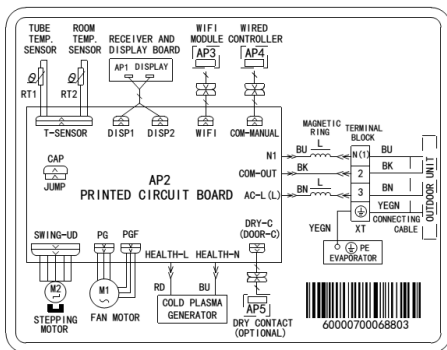

AYL-09BI vanjska jedinica

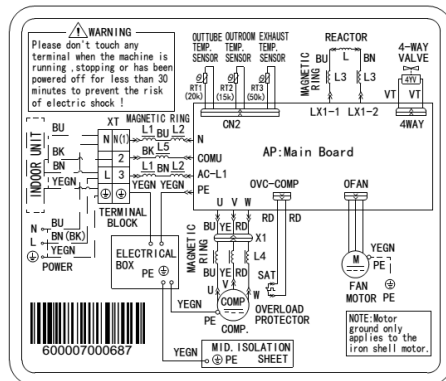

AYL-12BI unutarnja jedinica

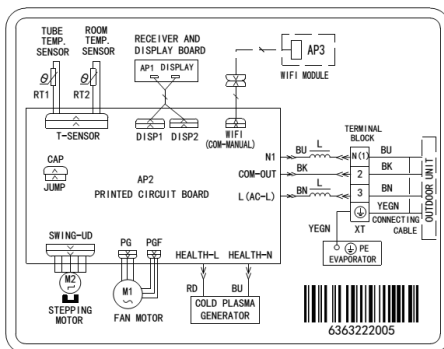

AYL-12BI vanjska jedinica

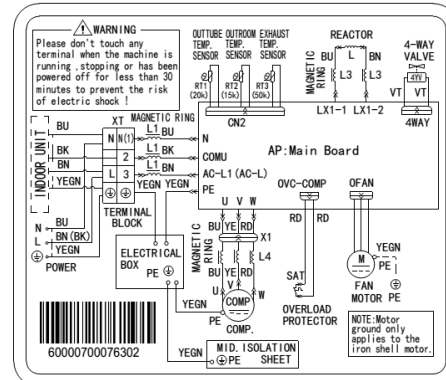

ENERGETSKE NALJEPNICE

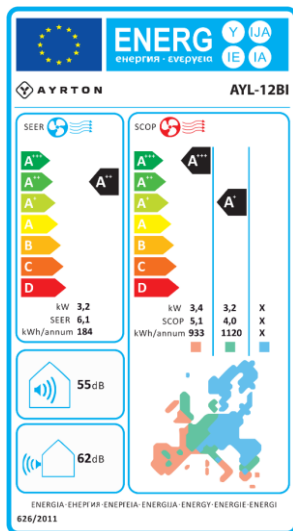
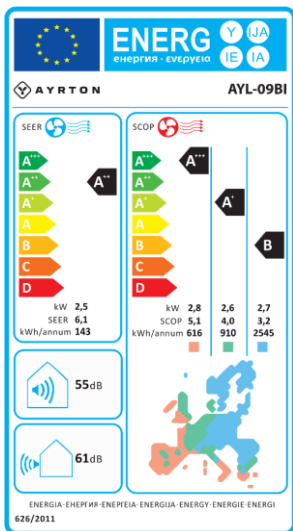

INFORMACIJE O RASHLADNOM SREDSTVU

Uređaj sadrži stakleničke plinove sa sadržajem fluora obuhvaćene odredbama Kjotskog protokola. Samo stručno osposobljene osobe smiju vršiti održavanje i zbrinjavanje dotrajalog postrojenja.

Vrsta rashladnog sredstva: R32

Sastav rashladnog sredstva R32: (100 % HFC-32)

Količina rashladnog sredstva: vidi tipsku pločicu uređaja.

AYL-09BI (vrijednost GWP: 675, 0,41 t CO₂ ekv.)

AYL-12BI (vrijednost GWP: 675, 0,40 t CO₂ ekv.)

GWP = Global Warming Potential (Potencijal globalnog zagrijavanja)

U slučaju problema s kvalitetom ili drugih problema obratite se lokalnom prodavaču ili ovlaštenom servisu.

Telefonski broj za pozive u hitnim slučajevima: 112

PROIZVOĐAČ

SINCLAIR CORPORATION Ltd.

1-4 Argyll St.

LONDON

W1F 7LD

Ujedinjena Kraljevina

www.sinclair-world.com

Uređaj je proizveden u Kini (Made in China).

ZASTUPNIK I SERVISNA PODRŠKA

SINCLAIR d.o.o.

Buzinski prilaz 32

10010 Zagreb

Croatia

Tel.: +385 1 6608 009

Tel. servis: +385 1 6608 010

Fax: +385 1 6608 021

Fax servis: +385 1 6608 021

www.ayrton-world.com

info@ayrton-world.com

